



**COLOR  
YOUR WAY**

# SOMMAIRE

## 01

---

### Normes de Qualité

Notre système de qualité .....	06
Deux nouvelles Certifications ISO.....	07

## 04

---

### Déco

Orange.....	35
Bleu.....	37
Vert.....	39
Jaune.....	41
Rose.....	43

## 07

---

### Packaging

Deux manières de commander la série Omega.....	54
Un packaging facile à identifier.....	55

## 02

---

### Vision Omega

Une idée, une vision, un dessin.....	08
Un large choix de combinaisons de couleurs.....	11

## 05

---

### Nature

Gris.....	47
Beige.....	49

## 08

---

### Guide références produits

Tableaux des intérieurs.....	57
Tableaux des mécanismes.....	58
Tableaux des multi-cadres.....	76
Tableaux des couleurs.....	77

## 03

---

### Prestige

Noir Mat.....	15
Finitions Métalliques.....	17
Finitions Bois.....	29

## 06

---

### Détails Techniques

Le Polycarbonate.....	50
Plus de fonctions pour plus de facilité.....	52

## 09

---

### Annexe

Certificats.....	81
Fiches techniques.....	83



## Plus de 30 ans d'existence

Solidement ancrée dans le tissu économique marocain et reconnue par les professionnels du secteur électrique, L.A.P est une entreprise 100% marocaine spécialisée dans la conception et la fabrication d'appareillages électriques.

Fondée en 1994 par des entrepreneurs passionnés, notre entreprise s'est engagée depuis ses débuts à produire des équipements innovants et de haute qualité qui répondent aux attentes du marché, tout en respectant les normes de sécurité et protection de l'environnement.

La sécurité est au cœur de notre politique de qualité. Nos 1200 collaborateurs sont régulièrement formés aux normes de sécurité les plus exigeantes à travers des formations continues sur sites, pour assurer un environnement de travail sûr.

Toujours à la pointe de l'innovation, nous investissons constamment dans la recherche et le développement pour diversifier nos gammes de produits, qui ont fait leurs preuves aussi bien au Maroc qu'à l'international.

Afin de garantir la fiabilité de nos produits, nous appliquons des protocoles de contrôle rigoureux en réalisant des tests réguliers. Grâce à cette démarche, la majorité de nos produits sont certifiés NM par l'IMANOR, institut marocain de normalisation, sous tutelle du ministère de l'industrie et du commerce, assurant ainsi la sécurité et la qualité de notre offre. De plus, notre système de management est certifié ISO 9001-2015, 14001-2015 et 45001-2018 par IMANOR et Bureau VERITAS.

En choisissant nos produits, vous optez pour un partenaire fiable et innovant, tout en encourageant des produits fabriqués au Maroc, et soutenant une production locale de qualité.

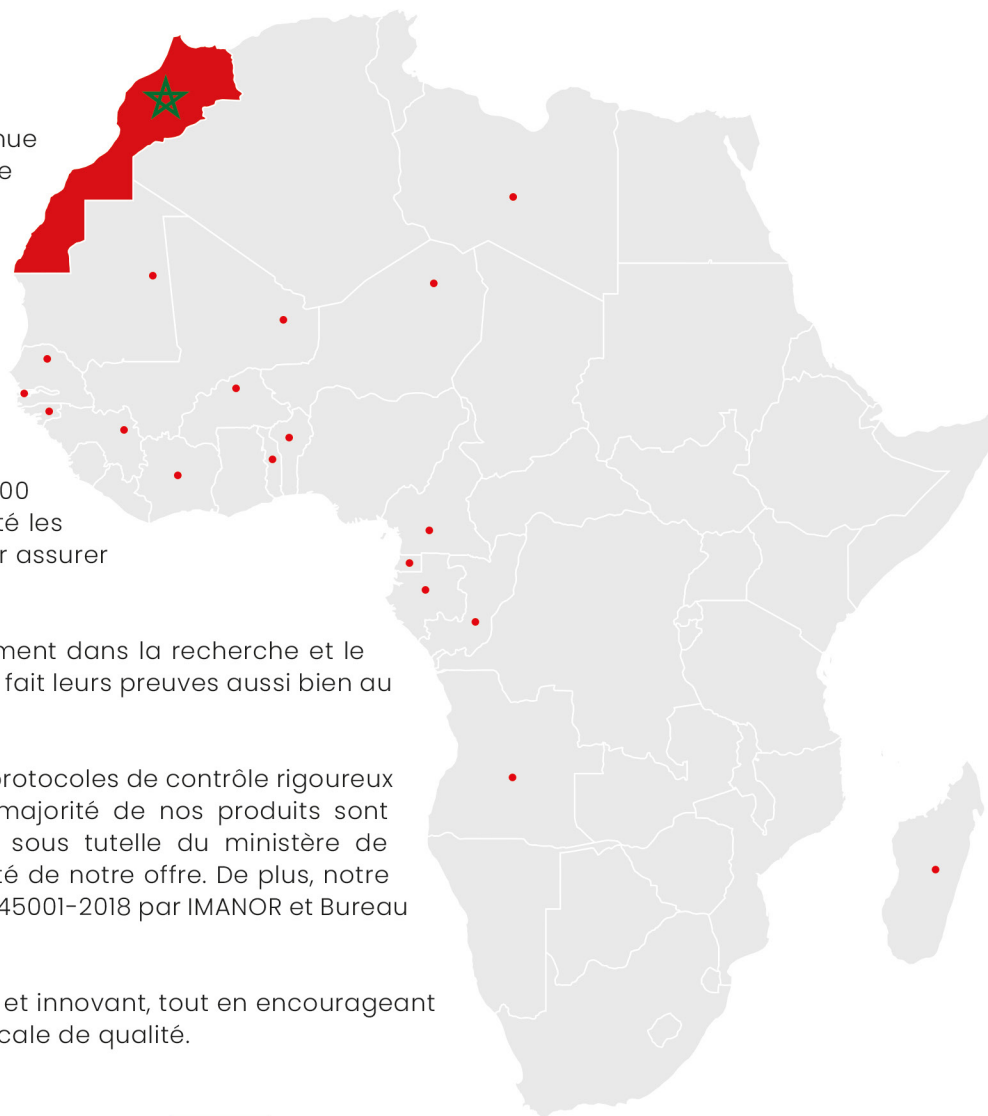

100% FABRIQUÉS AU MAROC

# NOTRE SYSTÈME DE QUALITÉ

Depuis sa création, L.A.P s'est inscrite dans une démarche progressive de certification de son système de management et de ses produits suivant les normes nationales et internationales.



## NOTRE SYSTÈME DE QUALITÉ EST CERTIFIÉ

ISO 9001 et ISO 14001 version 2015 et ISO 45001 version 2018 par IMANOR organisme sous tutelle du ministère de l'industrie et par Bureau Veritas.



## CERTIFICATION PRODUITS



Nos produits sont conçus, fabriqués et certifiés norme marocaine NM par IMANOR.

## NORME INTERRUPTEURS

Tous nos interrupteurs sont certifiés selon la norme NM EN 60669-1 pour interrupteurs et pousoirs.

## NORME PRISES

Toutes nos prises sont certifiées selon la norme NM 06.6.090 pour les prises de courant.

## TÉLÉCHARGER NOS CERTIFICATS ISO



Télécharger les dernières mises à jour de nos certificats ISO.



# DEUX NOUVELLES CERTIFICATIONS ISO

## Certification ISO 14001 v.2015

Au sein de L.A.P nous avons mis depuis longtemps en place un processus structuré afin de garantir l'efficacité du management de l'environnement. Parmi les actions menées régulièrement, des formations pour sensibiliser nos équipes à l'importance des gestes environnementaux dans notre chaîne de production, pour l'optimisation des ressources (énergie, matières premières), et la réduction des coûts liés aux déchets. De cet engagement, la certification de notre système de management de l'environnement (SME) est venu tout naturellement.



## Certification ISO 45001 v.2018

Pendant plusieurs années nos 1200 collaborateurs ont été formés à l'identification des dangers liés à nos métiers (risques électriques, postures de travail, manutention), et l'importance de mettre en place des barrières de sécurité strictes. Enfin, nous veillons aussi à la sensibilisation continue de nos collaborateurs pour instaurer une réelle culture préventive tout au long de notre chaîne de production. Ainsi la certification du système de management de la sécurité au travail (S&ST) est le couronnement d'une longue préparation.

## TOUT COMMENCE PAR UNE **IDÉE, UNE VISION, UN DESSIN**

Dans l'univers du design d'intérieur, chaque détail compte. Une ligne, une texture, une courbe, tout contribue à l'harmonie d'un espace. Chez L.A.P, nous avons toujours considéré le design non pas comme un simple détail, mais comme une véritable signature.

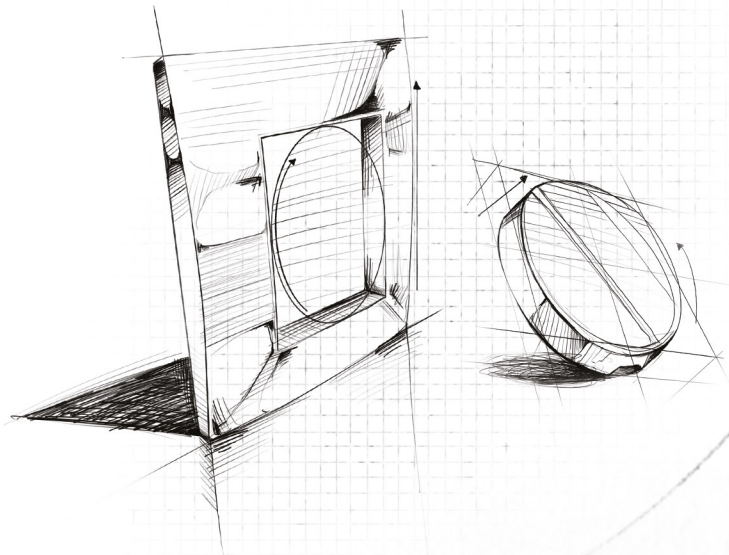

Depuis nos débuts, nous dessinons avec passion chacun de nos produits dans nos usines au Maroc.

Cette fois-ci, nous avons voulu relever le défi d'être les premiers au Maroc à dessiner, concevoir et produire une série d'interrupteurs avec un intérieur rond.

### Projet **OMEGA**

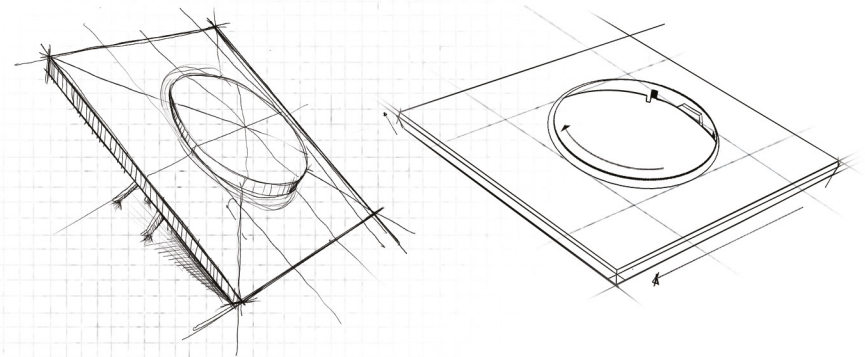

Dans un monde où l'ergonomie et l'élégance sont devenues essentielles, nous avons repensé la forme de cet objet du quotidien en nous inspirant de lignes plus organiques, plus naturelles.

Notre mission est de concevoir des produits fonctionnels et personnalisables, qui vont bien au-delà de leur simple aspect décoratif.

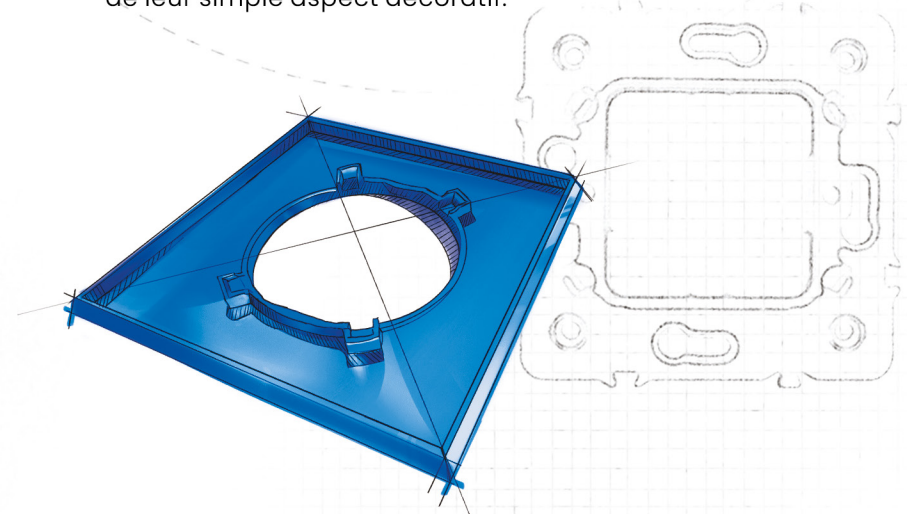

**Un design fluide et intemporel :**

Les interrupteurs OMEGA se distinguent par un design arrondi, conçu pour offrir une prise en main ergonomique et un confort d'utilisation optimal.

**Une personnalisation sur-mesure :**

Grâce à notre concept Color Your Way, choisissez parmi une palette de couleurs pour créer un interrupteur qui reflète votre style.

**Une installation simple et durable :**

Conçus pour une pose rapide, nos produits respectent les normes les plus strictes pour garantir solidité et longévité, la série Omega est, aussi, certifiée NM.

**Des multi-cadres :**

Disponibles en versions horizontales et verticales, ils permettent de centraliser plusieurs fonctions en un seul point.

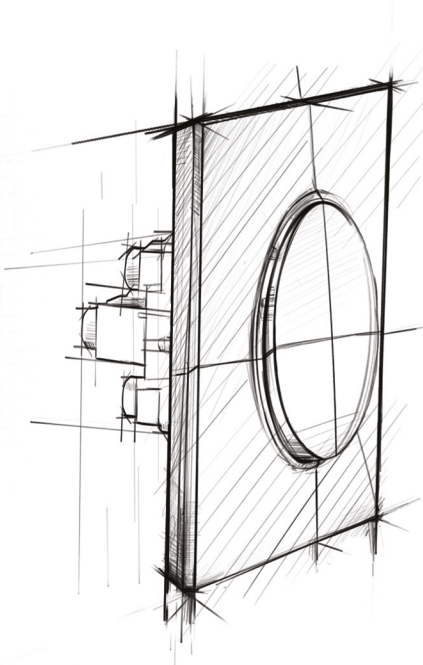
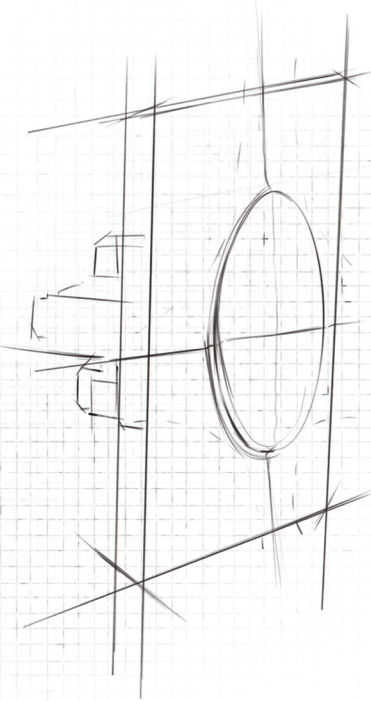

Avec cette nouvelle série, L.A.P réaffirme sa mission : innover pour transformer le quotidien à travers des objets qui allient style et durabilité.

Le rond redéfinit vos espaces.

— Color Your Way —

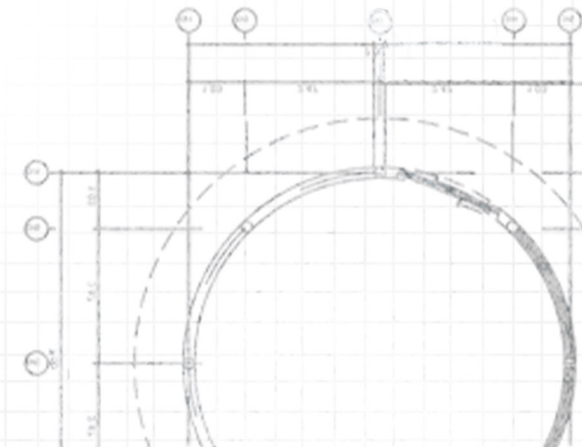



# INTÉRIEURS PERSONNALISABLES



# UN LARGE CHOIX DE COMBINAISONS DE COULEURS

## 9 COULEURS D'INTÉRIEUR

Que ce soit en commandant la touche seulement ou le mécanisme, les neuf couleurs d'intérieurs disponibles de la série Omega vous permettent de créer les combinaisons de couleurs que vous voulez.

### CODES COULEURS POUR FACILITER LES COMMANDES

Couleur	Code Couleur #
Blanc	1
Marfil	2
Cappuccino	3
Gris Noir	4
Marron	5
Gris Foncé	6
Gris Clair	7
Noir	8
Noir Mat	9



Scannez le QR Code pour découvrir les combinaisons de couleurs possibles



# Prestige

## LE CHOIX DE L'ÉLÉGANCE

La collection Prestige présente 10 couleurs inspirées de matériaux nobles pour un rendu chic et contemporain. Du noir mat au bois foncé, en passant par le doré, chaque cadre est une référence au luxe et au raffinement. Un choix idéal pour sublimer vos espaces avec style.



10 COULEURS PRESTIGIEUSES

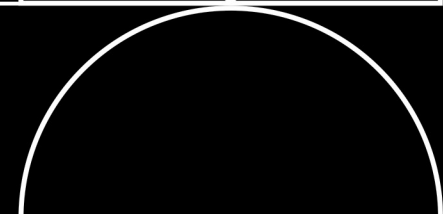
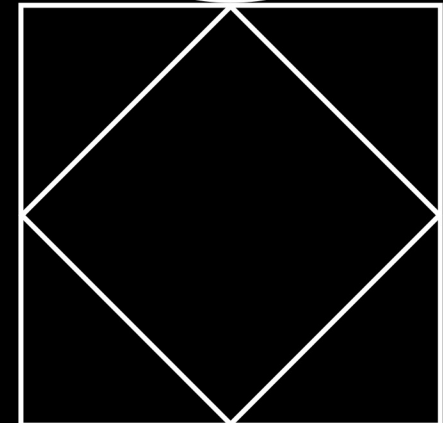

# Prestige



**Omega**



**Prestige**

# NOIR MAT

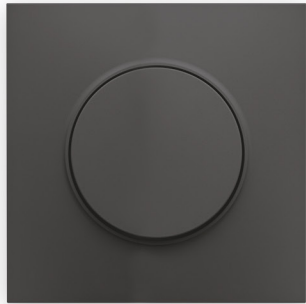

Noir Mat  
Code couleur cadre 59



Multicadre vertical  
à 2 postes



Multicadre vertical  
à 3 postes



Multicadre horizontal à 4 postes

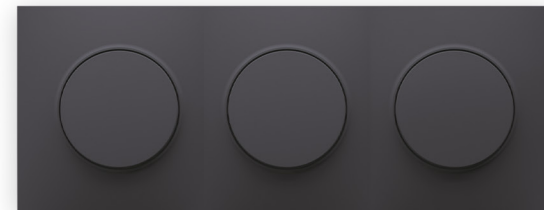

Multicadre horizontal à 3 postes



Scannez le QR Code pour découvrir les combinaisons de couleurs disponibles



**Omega**



**Prestige**

# ALUMINIUM FONCÉ



Aluminium Foncé  
Code couleur cadre 54



Multicadre vertical  
à 2 postes



Multicadre vertical  
à 3 postes



Multicadre horizontal à 4 postes



Multicadre horizontal à 3 postes



Scannez le QR Code pour découvrir les combinaisons de couleurs disponibles



**Omega**



**Prestige**



# CHAMPAGNE



Champagne  
Code couleur cadre 57



Multicadre vertical  
à 2 postes



Multicadre vertical  
à 3 postes



Multicadre horizontal à 4 postes



Multicadre horizontal à 3 postes



Scannez le QR Code pour découvrir les combinaisons de couleurs disponibles



**Omega**



**Prestige**

# ALUMINIUM CLAIR



Aluminium Clair  
Code couleur cadre 53

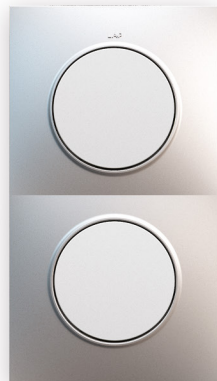

Multicadre vertical  
à 2 postes



Multicadre vertical  
à 3 postes



Multicadre horizontal à 4 postes



Multicadre horizontal à 3 postes



Scannez le QR Code pour découvrir les combinaisons de couleurs disponibles



**Omega**



**Prestige**

# DORÉ



Doré  
Code couleur cadre

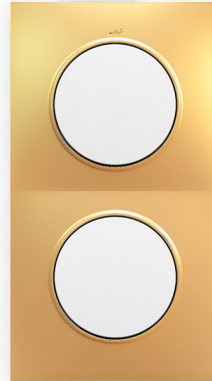

Multcadre vertical  
à 2 postes

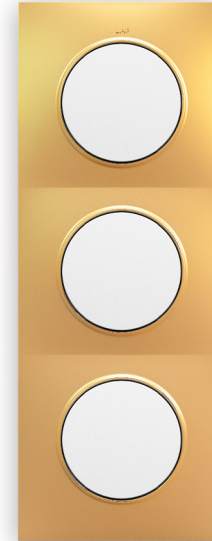

Multcadre vertical  
à 3 postes



Multcadre horizontal à 4 postes



Multcadre horizontal à 3 postes



Scannez le QR Code pour découvrir les combinaisons de couleurs disponibles



**Omega**



**Prestige**

# SILVER



Silver  
Code couleur cadre 60



Multicadre vertical  
à 2 postes



Multicadre vertical  
à 3 postes



Multicadre horizontal à 4 postes



Multicadre horizontal à 3 postes



Scannez le QR Code pour découvrir les combinaisons de couleurs disponibles



**Omega**



**Prestige**

# GOLD



Gold  
Code couleur cadre 61



Multicadre vertical  
à 2 postes



Multicadre vertical  
à 3 postes

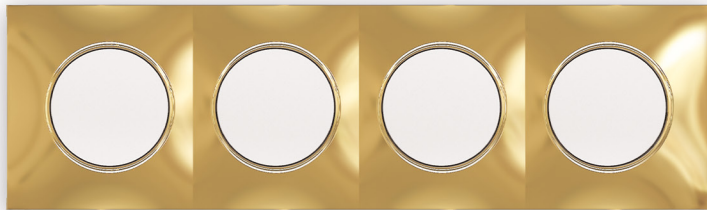

Multicadre horizontal à 4 postes



Multicadre horizontal à 3 postes



Scannez le QR Code pour découvrir les combinaisons de couleurs disponibles



**Omega**



**Prestige**



# BOIS CHÊNE



Bois Chêne  
Code couleur cadre 50



Multicadre vertical  
à 2 postes

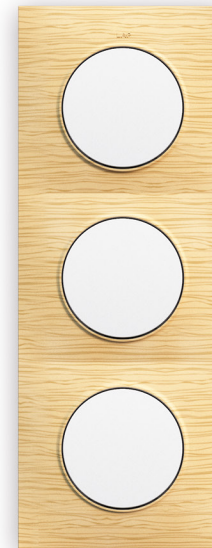

Multicadre vertical  
à 3 postes



Multicadre horizontal à 4 postes



Multicadre horizontal à 3 postes



Scannez le QR Code pour découvrir les combinaisons de couleurs disponibles



**Omega**



**Prestige**

# BOIS ACAJOU



Bois Acajou  
Code couleur cadre 51



Multicadre vertical  
à 2 postes



Multicadre vertical  
à 3 postes



Multicadre horizontal à 4 postes



Multicadre horizontal à 3 postes



Scannez le QR Code pour découvrir les combinaisons de couleurs disponibles





# Déco

17 COULEURS DÉCORATIVES

## OSEZ LES COULEURS POUR UN STYLE UNIQUE

La collection Déco met à l'honneur 17 couleurs intenses comme le bleu vibrant, l'orange éclatant ou le vert profond pour apporter énergie, personnalité et modernité à vos espaces. Ces nuances dynamisent vos pièces et créent des contrastes en soulignant le caractère unique de votre décoration. La série Déco séduira les amateurs d'originalité, et de créativité.



---

# Déco

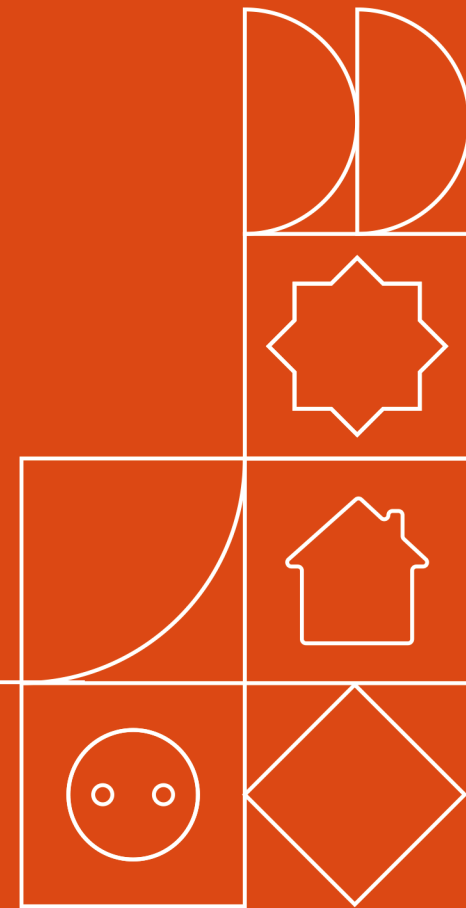

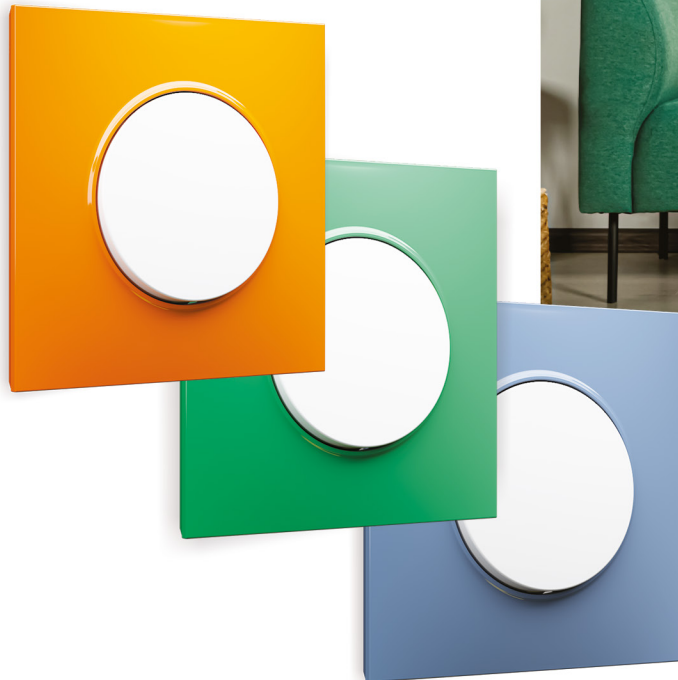

**Omega**



**Déco**

# PALETTE ORANGE

Apportez une touche de chaleur et de luminosité à vos pièces avec la palette orange pour une ambiance accueillante et conviviale.



Rouge  
Code couleur cadre 34



Orange  
Code couleur cadre 36



Corail  
Code couleur cadre 33



Orange Fluo  
Code couleur cadre 35



Multicadres de 1 à 5 postes, disponibles en versions horizontales et verticales



Scannez le QR Code pour découvrir les combinaisons de couleurs disponibles



**Omega**



**Déco**

# PALETTE BLEU

Créez une atmosphère de sérénité et de détente avec ces nuances de bleu qui apportent un côté chic et élégant à votre décoration.



Bleu  
Code couleur cadre 31



Bleu Azur  
Code couleur cadre 30



Bleu Ciel  
Code couleur cadre 32

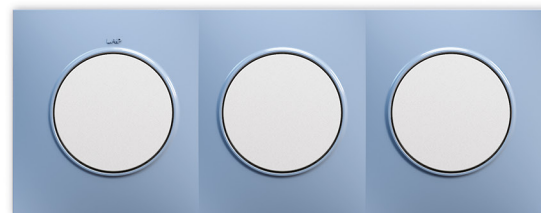
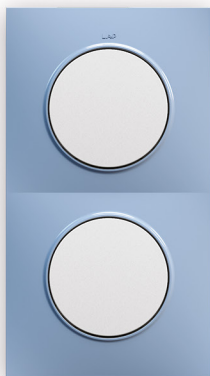

Multicadres de 1 à 5 postes, disponibles en versions horizontales et verticales



Scannez le QR Code pour découvrir les combinaisons de couleurs disponibles



**Omega**



**Déco**

# PALETTE VERTE

Choisissez la palette de nuances vertes pour une ambiance à la fois stimulante et joyeuse, idéale pour les chambres d'enfants ou espaces créatifs.



Vert  
Code couleur cadre 27



Vert Pastel  
Code couleur cadre 28



Turquoise  
Code couleur cadre 29



Multicadres de 1 à 5 postes, disponibles en versions horizontales et verticales



Scannez le QR Code pour découvrir les combinaisons de couleurs disponibles



**Omega**



**Déco**



# PALETTE JAUNE

Donnez un aspect élégant et épuré à vos pièces avec des couleurs comme le caramel ou le moutarde pour une ambiance accueillante et réconfortante.



Moutarde  
Code couleur cadre 24



Caramel  
Code couleur cadre 25



Cappuccino  
Code couleur cadre 26

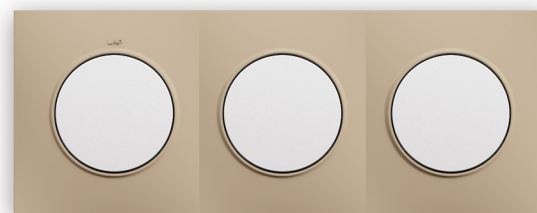

Multicadres de 1 à 5 postes, disponibles en versions horizontales et verticales



Scannez le QR Code pour découvrir les combinaisons de couleurs disponibles



**Omega**



**Déco**

# PALETTE ROSE

La palette rose vous permet de créer une ambiance ludique, et délicate, idéale pour une chambre de petites filles.



Rose  
Code couleur cadre



Rose Pastel  
Code couleur cadre



Violet  
Code couleur cadre



Saumon  
Code couleur cadre

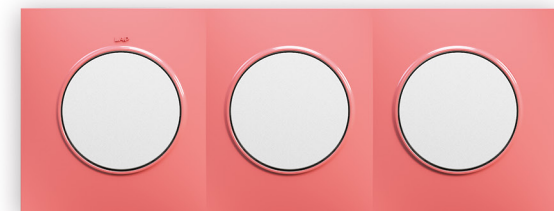

Multicadres de 1 à 5 postes, disponibles en versions horizontales et verticales



Scannez le QR Code pour découvrir les combinaisons de couleurs disponibles





# Nature

## APPORTEZ DE L'HARMONIE À VOS ESPACES

Avec 8 couleurs claires telles que le beige, le crème, le blanc et le gris, la collection Nature offre une atmosphère lumineuse et équilibrée. Ces nuances s'intègrent facilement à tout type d'intérieur pour créer un cadre accueillant et chaleureux.

8 COULEURS NATURELLES

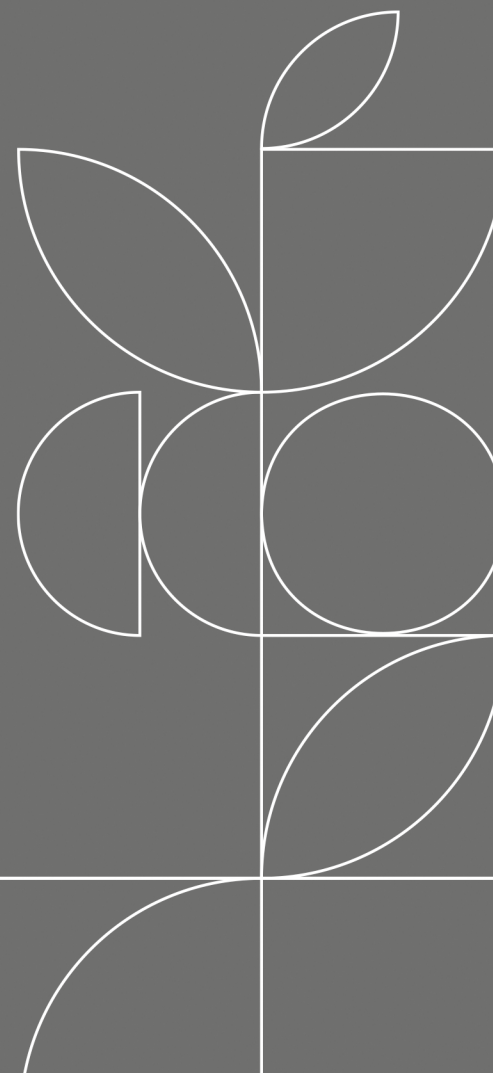

---

# Nature



**Omega**



**Nature**



# PALETTE GRISE

Avec la palette grise, donnez une touche de modernité et d'élégance pour relever le côté sophistiqué de votre décoration.



Gris Noir  
Code couleur cadre 14



Gris Foncé  
Code couleur cadre 16



Gris Clair  
Code couleur cadre 15



Noir  
Code couleur cadre 17



Multicadres de 1 à 5 postes, disponibles en versions horizontales et verticales



Scannez le QR Code pour découvrir les combinaisons de couleurs disponibles



**Omega**



**Nature**

# PALETTE BEIGE

Avec ces nuances beiges, apportez clarté et raffinement à votre intérieur pour une ambiance chaleureuse et harmonieuse.



Blanc

Code couleur cadre 10



Marfil

Code couleur cadre 11



Marron Clair

Code couleur cadre 12



Marron Foncé

Code couleur cadre 13

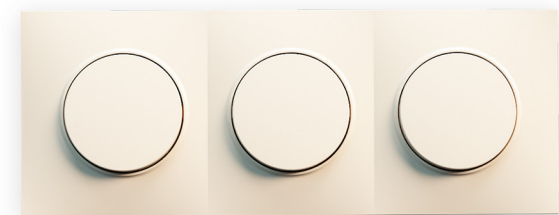

Multicadres de 1 à 5 postes, disponibles en versions horizontales et verticales



Scannez le QR Code pour découvrir les combinaisons de couleurs disponibles



# LE POLYCARBONATE

## UNE GARANTIE DE QUALITÉ



Toutes les composantes plastiques de nos produits sont en polycarbonate grade supérieur auto-extinguible et résistant au feu à 850 °c et aux agents chimiques et aux chocs.



Le polycarbonate, des couleurs éclatantes



### LA SÉRIE OMEGA CERTIFIÉE NM

La série Omega est certifiée Norme Marocaine selon la norme NM EN 60669-1 : pour les interrupteurs et les poussoirs et la normes NM 06.6.090 : pour les prises.

### TÉLÉCHARGER NOS CERTIFICATS



Les certificats NM sont renouvelables annuellement. Scannez ce QR Code pour consulter la dernière mise à jour.

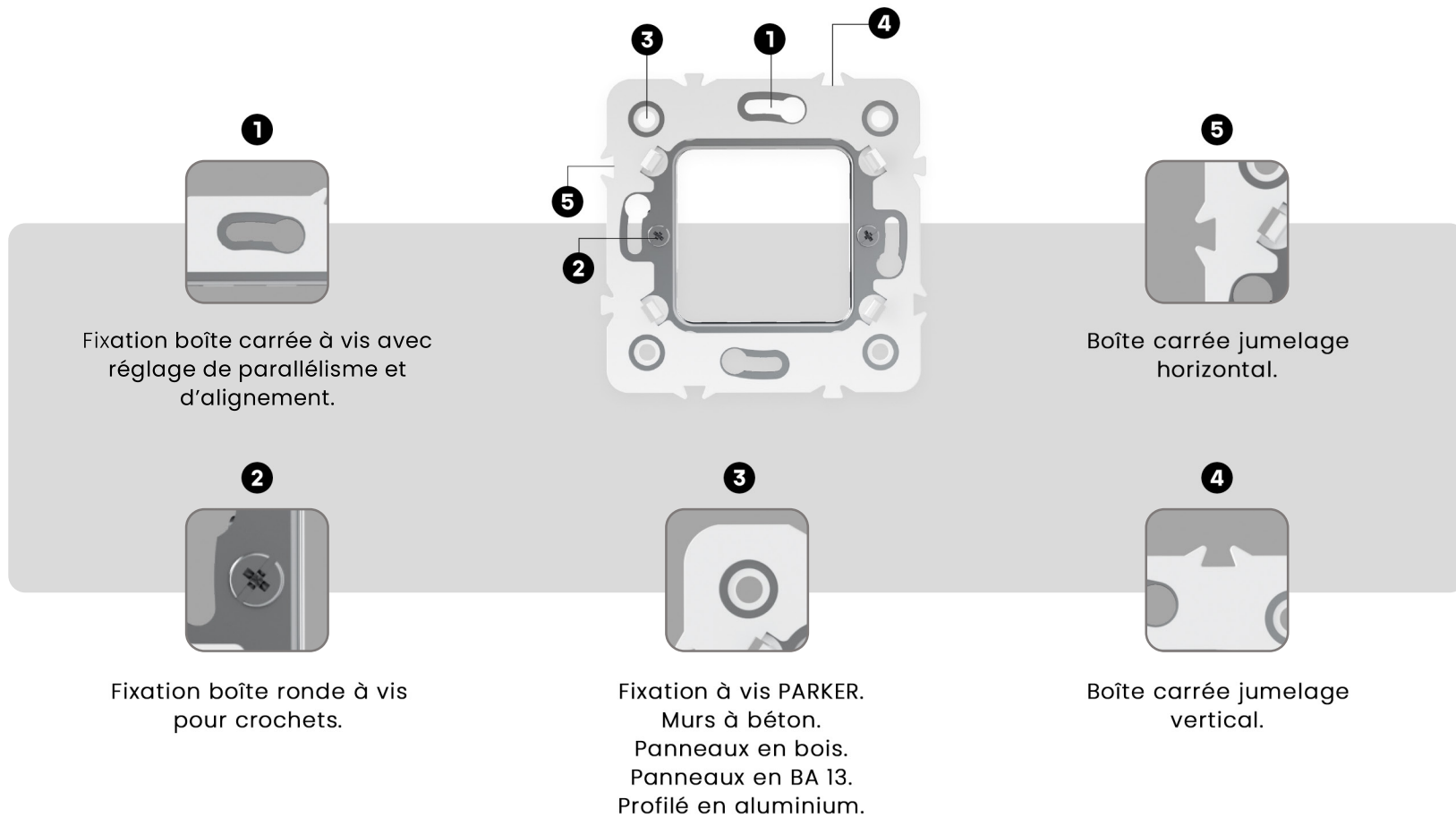

Toutes nos prises de courants 2P et 2P+T sont dotées de protection enfants.



Les nombreuses qualités du polycarbonate résident dans ses propriétés mécaniques qui lui confèrent un indice de protection élevé contre les chocs.

# PLUS DE FONCTIONS, POUR PLUS DE FACILITÉ

## Les Connectés



### CONNECTIQUES PROFESSIONNELLES

Chargeur USB type C encastré, prise HDMI à câblage rapide et prise sono pour des câblages professionnels.



## Les Utiles



### DES FONCTIONS PENSÉES POUR VOS ESPACES

La gamme propose des interrupteurs ON/OFF, interrupteurs plus prises, et sonnette encastrée pour gagner de la place.

## Domotiques Ready



### POUR LA DOMOTIQUE

Nos références proposées sont compatibles avec votre câblage domotique, et se branchent facilement sur vos réseaux existants.



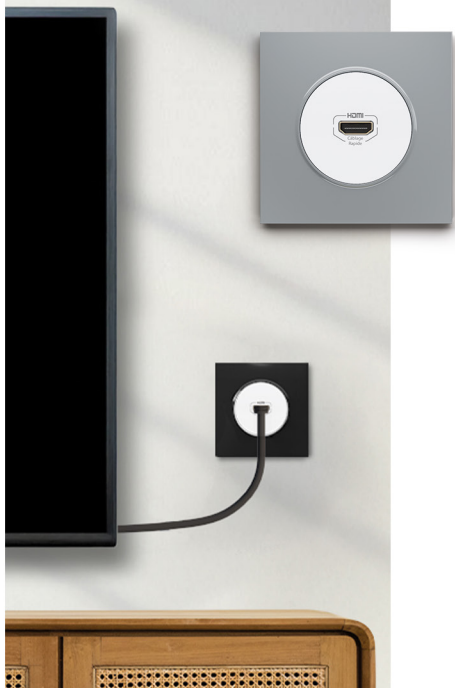

### L'HDMI OFFRE UNE INSTALLATION FACILE ET RAPIDE

Plus besoin de dénuder le câble ni de brancher chaque brin dans son emplacement. Le mécanisme est muni d'une prise HDMI femelle, ce qui facilite le câblage.

# 01



### NOUVEAU : CHARGEUR USB-C MURAL INTÉGRÉ

Modernisez vos espaces avec notre nouvelle prise USB-C murale. Parfaite pour recharger vos appareils sans adaptateur, elle s'intègre élégamment dans votre environnement domestique ou professionnel.

# 02



### SONNETTE HARMONIEUSE ET DISCRÈTE

Conçue pour s'intégrer facilement à votre intérieur, la sonnette émet un signal sonore clair et agréable à chaque appel. Alliant design épuré et performance fiable, il complète votre installation électrique tout en offrant une expérience d'utilisation simple et efficace.

# 03

# DEUX MANIÈRES DE COMMANDER LA SÉRIE OMEGA

Afin de mieux répondre à vos besoins en matière de gestion des stocks, vous avez désormais le choix entre deux modes de commande pour la série Omega.

Achetez d'abord le mécanisme avec l'enjoliveur correspondant à la fonction dont vous avez besoin, puis séparément le cadre ou le multicadre de votre choix pour former l'ensemble, et la combinaison de couleurs souhaitée.

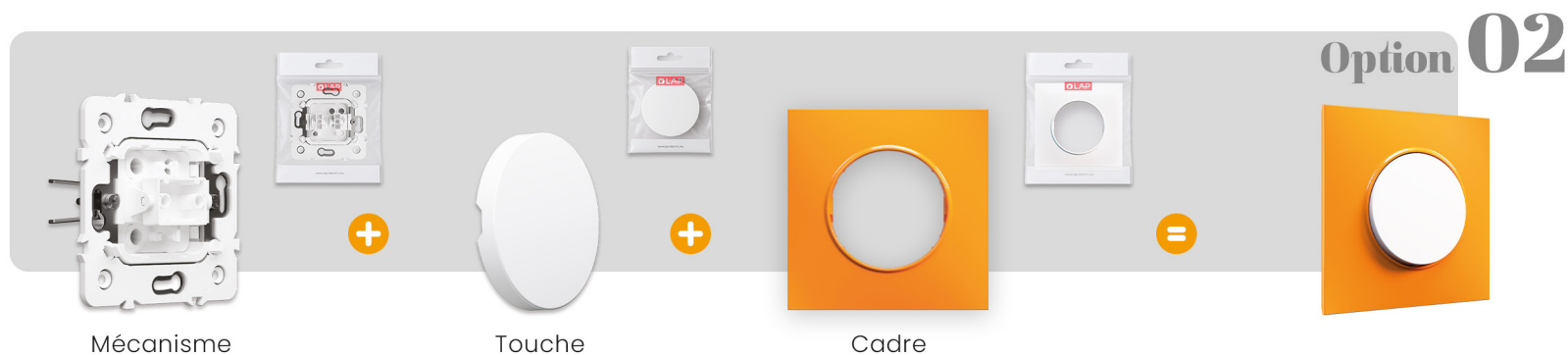

Achetez le mécanisme sans enjoliveur de la fonction de votre choix, puis séparément l'enjoliveur correspondant. Ensuite, choisissez le cadre ou le multicadre de la couleur de votre choix. Trois éléments achetés séparément qui forment les combinaisons de couleurs souhaitées.



# UN PACKAGING

## FACILE À IDENTIFIER

Une face vendeuse dotée d'une étiquette complète incluant toutes les informations produit ainsi qu'une photo couleur pour une identification rapide sur les l'étagères.



### LE CODE-BARRES

Intégration d'un code-barres permettant une gestion facile des stocks. Le code-barres donne accès aux informations techniques du produit ainsi qu'aux données de l'entreprise.



### UN SACHET ZIP RÉUTILISABLE

Chaque interrupteur est conditionné dans un sachet zip réutilisable, pratique pour protéger et stocker les pièces sur les chantiers. Un emballage pensé pour allier durabilité et sécurité.

# GUIDE DES RÉFÉRENCES PRODUITS



## 01

Intérieurs

(page 57)



## 02

Réf. mécanisme

(page 58)



## 03

Réf. mécanisme sans manette

(page 64)

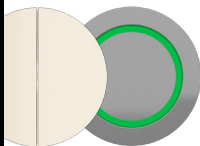

## 04

Réf. manette

(page 70)



## 05

Multicadres

(page 76)



## 06

**Prestige** (page 77)

- Réf. Cadres-multicadres
- Codes couleurs
- Emballage



## 07

**Déco** (page 78)

- Réf. Cadres-multicadres
- Codes couleurs
- Emballage

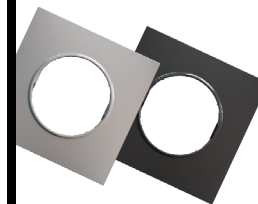









## 08

**Nature** (page 80)





- Réf. Cadres-multicadres
- Codes couleurs
- Emballage



# Les Intérieurs



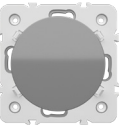
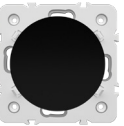
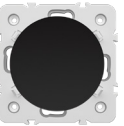

## Commander L'intérieur Seulement :

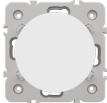
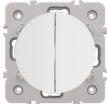
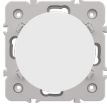
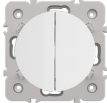
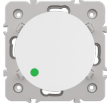
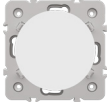
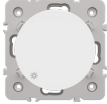
La Touche									
Couleur de la touche	Blanc	Marfil	Cappuccino	Gris Noir	Marron	Gris Foncé	Gris Clair	Noir	Noir Mat
Code Couleur #	1	2	3	4	5	6	7	8	9
Emballage	1 Pc / Sachet _ 10 Pcs / 1 Boîte _ 50 Pcs / 1 Boîte _ 100 Pcs / 1 Caisse								

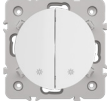
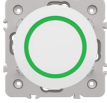

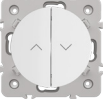
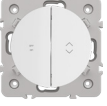

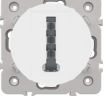
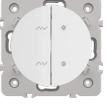

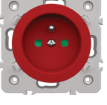
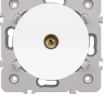
## Commander Le Mécanisme avec L'intérieur :



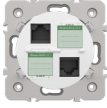



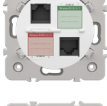
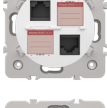
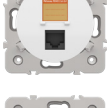

La touche avec mécanisme									
Couleur de la touche	Blanc	Marfil	Cappuccino	Gris Noir	Marron	Gris Foncé	Gris Clair	Noir	Noir Mat
Code Couleur #	1	2	3	4	5	6	7	8	9
Emballage	1 Pc / Sachet _ 10 Pcs / 1 Boîte _ 40 Pcs / 1 Caisse _ 100 Pcs / 1 Caisse								

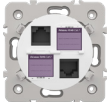

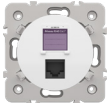
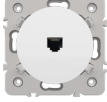

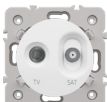



Réf.Mec	Désignation	Application	Caractéristique Technique	
			Volt-Amp	Emballage
	Mec 10810 INTERRUPTEUR SIMPLE ALLUMAGE	Commander l'ouverture et la fermeture d'un circuit électrique.	250V-10A	10 Pcs/Boîte - 40 ou 100 Pcs/Caisse
	Mec 10811 INTERRUPTEUR DOUBLE ALLUMAGE	Commander doublement l'ouverture et la fermeture d'un circuit électrique.	250V-10A	10 Pcs/Boîte - 40 ou 100 Pcs/Caisse
	Mec 10812 INTERRUPTEUR VA & VIENT	Commander l'allumage et l'extinction d'une ou plusieurs lampes à partir de deux endroits différents depuis l'un ou l'autre interrupteur quel que soit l'état de l'autre interrupteur.	250V-10A	10 Pcs/Boîte - 40 ou 100 Pcs/Caisse
	Mec 10813 INTERRUPTEUR VA & VIENT DOUBLE	Commander l'allumage et l'extinction d'une ou plusieurs lampes à partir de deux endroits différents depuis l'un ou l'autre interrupteur quel que soit l'état de l'autre interrupteur.	250V-10A	10 Pcs/Boîte - 40 ou 100 Pcs/Caisse
	Mec 10826 INTERRUPTEUR VA & VIENT LUMINEUX LED	La même fonction qu'un interrupteur va et vient, avec la particularité d'être visible dans l'obscurité grâce à son voyant lumineux LED.	250V-10A	10 Pcs/Boîte - 40 ou 100 Pcs/Caisse
	Mec 10840 INTERRUPTEUR PERMUTATEUR	Un interrupteur quadripôle permettant le croisement de 2 lignes électriques. Utilisé principalement pour augmenter le nombre de commandes d'un va et vient.	250V-10A	10 Pcs/Boîte - 40 ou 100 Pcs/Caisse
	Mec 10814 POUSSOIR À BASCULE NON LUMINEUX	Établir une liaison électrique par excitation (minuteriers, sonnettes...).	250V-10A	10 Pcs/Boîte - 40 ou 100 Pcs/Caisse
	Mec 10828 POUSSOIR À BASCULE LUMINEUX LED	La même fonction qu'un poussoir à bascule non lumineux, avec la particularité d'être visible dans l'obscurité grâce à son voyant lumineux LED.	250V-10A	10 Pcs/Boîte - 40 ou 100 Pcs/Caisse
	Mec 10829 POUSSOIR DOUBLE	Établir une double liaison électrique par excitation (minuteriers, sonnettes).	250V-10A	10 Pcs/Boîte - 40 ou 100 Pcs/Caisse
	Mec 10815 POUSSOIR ROND LUMINEUX LED	Établir une liaison électrique par excitation (minuteriers, sonnettes), avec voyant lumineux de visibilité dans l'obscurité.	250V-6A	10 Pcs/Boîte - 40 ou 100 Pcs/Caisse



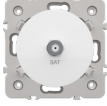

Réf.Mec	Désignation	Application	Caractéristique Technique	
			Volt-Amp	Emballage
	Mec 10816 POUSSOIR ROND NON LUMINEUX	Établir une liaison électrique par excitation (minuteries, sonnettes...).	250V-6A	10 Pcs/Boîte - 40 ou 100 Pcs/Caisse
	Mec 10827 POUSSOIR INVERSEUR RIDEAUX	Commander momentanément la montée ou la descente des volets roulants et stores.	250V-10A	10 Pcs/Boîte - 40 ou 100 Pcs/Caisse
	Mec 10839 INTERRUPTEUR INVERSEUR ON/OFF	Inverseur de volet roulants associé à un interrupteur de coupure de courant pour l'activer ou le désactiver selon le besoin de protection.	250V-10A	10 Pcs/Boîte - 40 ou 100 Pcs/Caisse
	Mec 20818 PRISE DE COURANT 2P	Alimenter les appareils électriques en énergie (téléviseur, aspirateur...)220V.	250V-16A	10 Pcs/Boîte - 40 ou 100 Pcs/Caisse
	Mec 20819 PRISE DE COURANT 2P + TERRE	Alimenter les appareils électriques en énergie avec mise à la terre (téléviseur, aspirateur...)220V.	250V-16A	10 Pcs/Boîte - 40 ou 100 Pcs/Caisse
	Mec 20820 PRISE DE TÉLÉPHONE 8 BROCHES	Établir une connexion téléphonique.	-	10 Pcs/Boîte - 40 ou 100 Pcs/Caisse
	Mec 10870 MIXTE 2 INV 2 INTER 2 LAMPES 2 VOLETS DOMOTIQUE	Deux mécanismes en 1 seul. Commande de 2 volets roulants indépendants et de deux éclairages indépendants.	250V-10A	10 Pcs/Boîte - 40 ou 100 Pcs/Caisse
	Mec 10817 INTERRUPTEUR VA & VIENT + PRISE 2P	Commander l'allumage et l'extinction d'une ou plusieurs lampes à partir de deux endroits différents depuis l'un ou l'autre interrupteur quel que soit l'état de l'autre interrupteur + Alimenter les appareils électriques en courant.	250V-10A	10 Pcs/Boîte - 40 ou 100 Pcs/Caisse
	Mec 20819 RG PRISE DE COURANT 2P + TERRE	Alimenter les appareils électriques en énergie avec mise à la terre (téléviseur, aspirateur...)220V.	250V-16A	10 Pcs/Boîte - 40 ou 100 Pcs/Caisse
	Mec 20823 PRISE DE TÉLÉVISION	Établir le signal d'antenne pour téléviseur.	-	10 Pcs/Boîte - 40 ou 100 Pcs/Caisse

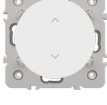
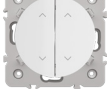
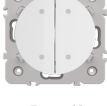



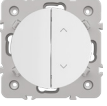
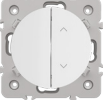
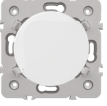

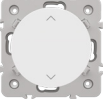



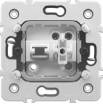

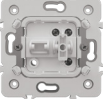
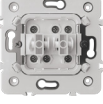
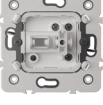
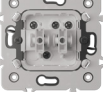
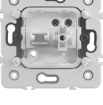
Réf.Mec	Désignation	Application	Caractéristique Technique	
			Volt-Amp	Emballage
 Mec 20822	PRISE RJ12 CAT.3 + OBTURATEUR	Établir une connexion téléphonique avec porte étiquette d'identification et obturateur.	-	10 Pcs/Boîte - 40 ou 100 Pcs/Caisse
 Mec 20843	DOUBLE PRISE RJ12 CAT.3 + OBTURATEURS	Établir une double connexion téléphonique avec porte étiquette d'identification et obturateurs.	-	10 Pcs/Boîte - 40 ou 100 Pcs/Caisse
 Mec 20821	PRISE RJ45 CAT.5e + OBTURATEUR	Établir une connexion téléphonique ou informatique avec porte étiquette d'identification et obturateur.	-	10 Pcs/Boîte - 40 ou 100 Pcs/Caisse
 Mec 20834	PRISE RJ45 CAT.6 + OBTURATEUR	Établir une connexion téléphonique ou informatique avec porte étiquette d'identification et obturateur.	-	10 Pcs/Boîte - 40 ou 100 Pcs/Caisse
 Mec 20836	PRISE RJ45X2 CAT.6 + OBTURATEURS	Établir une double connexion téléphonique ou informatique avec portes étiquettes d'identification et obturateurs.	-	10 Pcs/Boîte - 40 ou 100 Pcs/Caisse
 Mec 20835	PRISE MIXE RJ45 CAT.6 PRISE RJ12 CAT.3 + OBTURATEURS	Établir une double connexion téléphonique ou informatique avec portes étiquettes d'identification et obturateurs.	-	10 Pcs/Boîte - 40 ou 100 Pcs/Caisse
 Mec 20844	PRISE MIXE RJ45 CAT.5e PRISE RJ12 CAT.3 + OBTURATEURS	Établir une double connexion téléphonique ou informatique avec portes étiquettes d'identification et obturateurs.	-	10 Pcs/Boîte - 40 ou 100 Pcs/Caisse
 Mec 20825	DOUBLE PRISE RJ 45 CAT.5E + OBTURATEURS	Établir une double connexion téléphonique ou informatique avec portes étiquettes d'identification et obturateurs.	-	10 Pcs/Boîte - 40 ou 100 Pcs/Caisse
 Mec 20859	PRISE RJ45 CAT.6A + OBTURATEUR	Établir une connexion téléphonique ou informatique avec porte étiquette d'identification et obturateur.	-	1 Pc/Boîte - 5 ou 20 Pcs/Caisse
 Mec 20860	DOUBLE PRISE RJ45 CAT 6A + OBTURATEURS	Établir une double connexion téléphonique ou informatique avec portes étiquettes d'identification et obturateurs.	-	1 Pc/Boîte - 5 ou 20 Pcs/Caisse

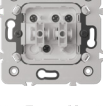
Réf.Mec	Désignation	Application	Caractéristique Technique	
			Volt-Amp	Emballage
	Mec 20862 DOUBLE PRISE RJ45 CAT.7 + OBTURATEURS	Établir une double connexion téléphonique avec portes étiquettes d'identification et obturateurs.	-	1 Pc/Boîte - 5 ou 20 Pcs/Caisse
	Mec 20863 PRISE MIXE RJ45 CAT.7 PRISE RJ45 CAT.6A + OBTURATEURS	Établir une double connexion téléphonique avec portes étiquettes d'identification et obturateurs.	-	1 Pc/Boîte - 5 ou 20 Pcs/Caisse
	Mec 20861 PRISE RJ45 CAT.7 + OBTURATEUR	Établir une connexion téléphonique ou informatique avec porte étiquette d'identification et obturateur.	-	1 Pc/Boîte - 5 ou 20 Pcs/Caisse
	Mec 20848 PRISE RJ 11	Établir une connexion téléphonique ou informatique.	-	10 Pcs/Boîte - 40 ou 100 Pcs/Caisse
	Mec 20830 SORTIE FIL VERTICALE + SERRE CÂBLE	Réserver le câble pour une utilisation ultérieure.	-	10 Pcs/Boîte - 40 ou 100 Pcs/Caisse
	Mec 10850 VARIATEUR ROTATIF	Commander l'allumage et l'extinction de l'éclairage et varier l'intensité de la lumière.	60W à 500W	1 Pc/Boîte - 5 ou 20 Pcs/Caisse
	Mec 20833 PRISE TV-SAT	Distribution des signaux TV et Radio.	-	1 Pc/Boîte - 5 ou 20 Pcs/Caisse
	Mec 20842 CHARGEUR USB DOUBLE TYPE A	Chargeur rapide Smart USB type A double, muni d'un coupe charge et voyant LED.	In put 250V- Out put 5V-4.2A	1 Pc/Boîte - 5 ou 20 Pcs/Caisse
	Mec 20852 CHARGEUR USB DOUBLE TYPE C	Chargeur rapide Smart USB type C double, muni d'un coupe charge et voyant LED.	In put 250V- Out put 5V-4.2A	1 Pc/Boîte - 5 ou 20 Pcs/Caisse
	Mec 20853 CHARGEUR USB DOUBLE MIXTE TYPE C / A	Chargeur rapide Smart USB type C / A mixte, muni d'un coupe charge et voyant LED.	In put 250V- Out put 5V-4.2A	1 Pc/Boîte - 5 ou 20 Pcs/Caisse



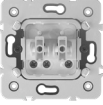
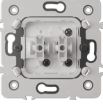
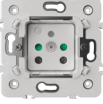
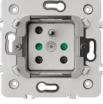
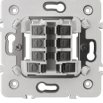
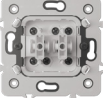

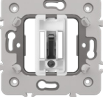

Réf.Mec	Désignation	Application	Caractéristique Technique	
			Volt-Amp	Emballage
 Mec 20845	PRISE HDMI	Prise HDMI type A, version 13 à visser. Transmission de flux audio / vidéo numérique haute définition.	-	1 Pc/Boîte - 5 ou 20 Pcs/Caisse
 Mec 20846	PRISE HDMI RAPIDE	Prise HDMI à branchement rapide à l'aide de fiche. Transmission de flux audio / vidéo numérique haut définition.	-	1 Pc/Boîte - 5 ou 20 Pcs/Caisse
 Mec 20849	PRISE SAT	Prise SAT, connecteur SAT type F. Type de câble coaxial.	-	1 Pc/Boîte - 5 ou 20 Pcs/Caisse
 Mec 20856	PRISE VGA	Prise HD 15 Femelle à visser. Définition VGA, XGA, UXGA selon la carte graphique.	-	1 Pc/Boîte - 5 ou 20 Pcs/Caisse
 Mec 20857	PRISE JACK	Prise murale audio Jack 3,52 stéréo femelle. Équipée d'un cordon de 15 cm de longueur.	-	1 Pc/Boîte - 5 ou 20 Pcs/Caisse
 Mec 10865	SONNETTE ENCASTRÉE	Sonnette encastrable à fixation à vis sur boîte d'encastrement carrée ou à griffes sur boîte ronde. Câblage simplifié à clips. Fonctionne sous alimentation 230V.	-	1 Pc/Boîte - 5 ou 20 Pcs/Caisse
 Mec 10869	INVERSEUR RIDEAUX SIMPLE 1 VOLET	Poussoir inverseur rideaux. Commander momentanément la montée ou la descente d'un volet roulant.	250V-10A	10 Pcs/Boîte - 40 ou 100 Pcs/Caisse
 Mec 10868	DOUBLE POUSSOIR INVERSEUR RIDEAUX 2 VOLET	Poussoir inverseur rideaux. Commander momentanément la montée ou la descente de deux volets roulants.	250V-10A	10 Pcs/Boîte - 40 ou 100 Pcs/Caisse
 Mec 10866	POUSSOIR 4 POSITIONS 4 LAMPES DOMOTIQUE	Établir une double liaison électrique par excitation pour 4 lampes	250V-10A	10 Pcs/Boîte - 40 ou 100 Pcs/Caisse
 Mec 10867	INVERSEUR 4 POSITIONS 4 VOLETS DOMOTIQUE	Commander de 4 volets roulants	250V-10A	10 Pcs/Boîte - 40 ou 100 Pcs/Caisse







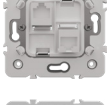

Réf.Mec	Désignation	Application	Caractéristique Technique	
			Volt-Amp	Emballage
	Mec 10871 INVERSEUR RIDEAUX DOUBLE 2 VOLETS DOMOTIQUE	Commander 2 volets roulants indépendants.	250V-10A	10 Pcs/Boîte - 40 ou 100 Pcs/Caisse
	Mec 10874 POUSSOIR INVERSEUR RIDEAUX + INTERRUPTEUR SIMPLE	Deux mécanismes en 1 seul. Commande de 1 volet roulant indépendant et de 1 éclairage indépendant en allumage simple.	250V-10A	10 Pcs/Boîte - 40 ou 100 Pcs/Caisse
	Mec 10875 POUSSOIR INVERSEUR RIDEAUX + INTERRUPTEUR VA & VIENT	Deux mécanismes en 1 seul. Commande de 1 volet roulant indépendant et de 1 éclairage indépendant en va et vient.	250V-10A	10 Pcs/Boîte - 40 ou 100 Pcs/Caisse
	Mec 10858 INTERRUPTEUR À BADGE	Couper ou rétablir l'alimentation électrique d'une pièce lorsque la carte d'accès est insérée ou retirée.	250V-5A	1 Pc/Boîte - 5 ou 20 Pcs/Caisse
	Mec 20824 SORTIE DE FIL AVEC BOUCHON	Réserver le câble pour une utilisation ultérieure avec bouchon anti-intrusion.	-	10 Pcs/Boîte - 40 ou 100 Pcs/Caisse
	Mec 10889 POUSSOIR INVERSEUR 3 POSITIONS	Poussoir inverseur rideaux. Commander momentanément la montée ou la descente d'un volet roulant.	250V-10A	10 Pcs/Boîte - 40 ou 100 Pcs/Caisse
	Mec 20855 DOUBLE PRISE 2 P + TERRE	Alimenter doublement les appareils électriques en énergie avec mise à la terre (téléviseur, aspirateurs...)	250V-16A	8 Pcs/Boîte - 32 ou 80 Pcs/Caisse
	Mec 10851 INTERRUPTEUR INVERSEUR 3 POSITIONS	Poussoir inverseur rideaux. Commander momentanément la montée ou la descente d'un volet roulant.	250V-10A	10 Pcs/Boîte - 40 ou 100 Pcs/Caisse



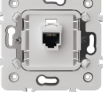



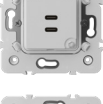

Réf.Mec sans Touche	Désignation	Application	Caractéristique Technique		
			Volt-Amp	Emballage	
	Mec 10	INTERRUPTEUR SIMPLE ALLUMAGE	Commander l'ouverture et la fermeture d'un circuit électrique.	250V-10A	10 Pcs/Boîte - 40 ou 100 Pcs/Caisse
	Mec 11	INTERRUPTEUR DOUBLE ALLUMAGE	Commander doublement l'ouverture et la fermeture d'un circuit électrique.	250V-10A	10 Pcs/Boîte - 40 ou 100 Pcs/Caisse
	Mec 12	INTERRUPTEUR VA & VIENT	Commander l'allumage et l'extinction d'une ou plusieurs lampes à partir de deux endroits différents depuis l'un ou l'autre interrupteur quel que soit l'état de l'autre interrupteur.	250V-10A	10 Pcs/Boîte - 40 ou 100 Pcs/Caisse
	Mec 13	INTERRUPTEUR VA & VIENT DOUBLE	Commander l'allumage et l'extinction d'une ou plusieurs lampes à partir de deux endroits différents depuis l'un ou l'autre interrupteur quel que soit l'état de l'autre interrupteur.	250V-10A	10 Pcs/Boîte - 40 ou 100 Pcs/Caisse
	Mec 26	INTERRUPTEUR VA & VIENT LUMINEUX LED	La même fonction qu'un interrupteur va et vient, avec la particularité d'être visible dans l'obscurité grâce à son voyant lumineux LED.	250V-10A	10 Pcs/Boîte - 40 ou 100 Pcs/Caisse
	Mec 40	INTERRUPTEUR PERMUTATEUR	Un interrupteur quadripôle permettant le croisement de 2 lignes électriques. Utilisé principalement pour augmenter le nombre de commandes d'un va et vient.	250V-10A	10 Pcs/Boîte - 40 ou 100 Pcs/Caisse
	Mec 14	POUSOIR À BASCULE NON LUMINEUX	Établir une liaison électrique par excitation (minuteries, sonnettes...).	250V-10A	10 Pcs/Boîte - 40 ou 100 Pcs/Caisse
	Mec 28	POUSOIR À BASCULE LUMINEUX LED	La même fonction qu'un poussoir à bascule non lumineux, avec la particularité d'être visible dans l'obscurité grâce à son voyant lumineux LED.	250V-10A	10 Pcs/Boîte - 40 ou 100 Pcs/Caisse
	Mec 29	POUSOIR DOUBLE	Établir une double liaison électrique par excitation (minuteries, sonnettes).	250V-10A	10 Pcs/Boîte - 40 ou 100 Pcs/Caisse
	Mec 15	POUSOIR ROND LUMINEUX LED	Établir une liaison électrique par excitation (minuteries, sonnettes), avec voyant lumineux de visibilité dans l'obscurité.	250V-6A	10 Pcs/Boîte - 40 ou 100 Pcs/Caisse

Réf.Mec sans Touche	Désignation	Application	Caractéristique Technique	
			Volt-Amp	Emballage
	Mec 16 POUSSOIR ROND NON LUMINEUX	Établir Établir une liaison électrique par excitation (minuteriers, sonnettes...).	250V-6A	10 Pcs/Boîte - 40 ou 100 Pcs/Caisse
	Mec 27 POUSSOIR INVERSEUR RIDEAUX	Commander momentanément la montée ou la descente des volets roulants et stores.	250V-10A	10 Pcs/Boîte - 40 ou 100 Pcs/Caisse
	Mec 39 INTERRUPTEUR INVERSEUR ON/OFF	Inverseur de volets roulants associé à un interrupteur de coupure de courant pour l'activer ou le désactiver selon le besoin de protection.	250V-10A	10 Pcs/Boîte - 40 ou 100 Pcs/Caisse
	Mec 18 PRISE DE COURANT 2P	Alimenter les appareils électriques en énergie (téléviseur, aspirateur...)220V.	250V-16A	10 Pcs/Boîte - 40 ou 100 Pcs/Caisse
	Mec 19 PRISE DE COURANT 2P + TERRE	Alimenter les appareils électriques en énergie avec mise à la terre (téléviseur, Aspirateur...)220V.	250V-16A	10 Pcs/Boîte - 40 ou 100 Pcs/Caisse
	Mec 20 PRISE DE TÉLÉPHONE 8 BROCHES	Établir une connexion téléphonique.	-	10 Pcs/Boîte - 40 ou 100 Pcs/Caisse
	Mec 70 MIXTE 2 INV 2 INTER 2 LAMPES 2 VOLETS DOMOTIQUE	Deux mécanismes en 1 seul. Commande de 2 volets roulants indépendants et de deux éclairages indépendants.	250V-10A	10 Pcs/Boîte - 40 ou 100 Pcs/Caisse
	Mec 17 INTERRUPTEUR VA & VIENT + PRISE 2P	Commander l'allumage et l'extinction d'une ou plusieurs lampes à partir de deux endroits différent depuis l'un ou l'autre interrupteur quel que soit l'état de l'autre interrupteur + Alimenter les appareils électriques en courant.	250V-10A	10 Pcs/Boîte - 40 ou 100 Pcs/Caisse
	Mec 58 INTERRUPTEUR À BADGE	Couper ou rétablir l'alimentation électrique d'une pièce lorsque la carte d'accès est insérée ou retirée.	250V-5A	1 Pc/Boîte - 5 ou 20 Pcs/Caisse
	Mec 23 PRISE DE TÉLÉVISION	Établir le signal d'antenne pour téléviseur.	-	10 Pcs/Boîte - 40 ou 100 Pcs/Caisse

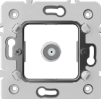



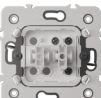
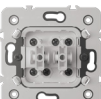

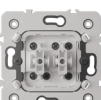

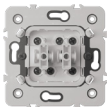
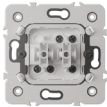
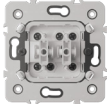
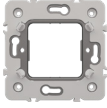
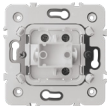
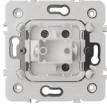

Réf.Mec sans Touche	Désignation	Application	Caractéristique Technique		
			Volt-Amp	Emballage	
	Mec 22	PRISE RJ12 CAT.3 + OBTURATEUR	Établir une connexion téléphonique avec porte étiquette d'identification et obturateur.	-	10 Pcs/Boîte - 40 ou 100 Pcs/Caisse
	Mec 43	DOUBLE PRISE RJ12 CAT.3 + OBTURATEURS	Établir une double connexion téléphonique avec porte étiquette d'identification et obturateurs.	-	10 Pcs/Boîte - 40 ou 100 Pcs/Caisse
	Mec 21	PRISE RJ45 CAT.5e + OBTURATEUR	Établir une connexion téléphonique ou informatique avec porte étiquette d'identification et obturateur.	-	10 Pcs/Boîte - 40 ou 100 Pcs/Caisse
	Mec 34	PRISE RJ45 CAT.6 + OBTURATEUR	Établir une connexion téléphonique ou informatique avec porte étiquette d'identification et obturateur.	-	10 Pcs/Boîte - 40 ou 100 Pcs/Caisse
	Mec 36	PRISE RJ45X2 CAT.6 + OBTURATEURS	Établir une double connexion téléphonique ou informatique avec portes étiquettes d'identification et obturateurs.	-	10 Pcs/Boîte - 40 ou 100 Pcs/Caisse
	Mec 35	PRISE MIXE RJ45 CAT.6 PRISE RJ12 CAT.3 + OBTURATEURS	Établir une double connexion téléphonique ou informatique avec portes étiquettes d'identification et obturateurs.	-	10 Pcs/Boîte - 40 ou 100 Pcs/Caisse
	Mec 44	PRISE MIXE RJ45 CAT.5e PRISE RJ12 CAT.3 + OBTURATEURS	Établir une double connexion téléphonique ou informatique avec portes étiquettes d'identification et obturateurs.	-	10 Pcs/Boîte - 40 ou 100 Pcs/Caisse
	Mec 25	DOUBLE PRISE RJ 45 CAT.5E + OBTURATEURS	Établir une double connexion téléphonique ou informatique avec portes étiquettes d'identification et obturateurs.	-	10 Pcs/Boîte - 40 ou 100 Pcs/Caisse
	Mec 59	PRISE RJ45 CAT.6A + OBTURATEUR	Établir une connexion téléphonique ou informatique avec porte étiquette d'identification et obturateur.	-	1 Pc/Boîte - 5 ou 20 Pcs/Caisse
	Mec 60	DOUBLE PRISE RJ45 CAT 6A + OBTURATEURS	Établir une double connexion téléphonique ou informatique avec portes étiquettes d'identification et obturateurs.	-	1 Pc/Boîte - 5 ou 20 Pcs/Caisse

Réf.Mec sans Touche	Désignation	Application	Caractéristique Technique	
			Volt-Amp	Emballage
	Mec 62 DOUBLE PRISE RJ45 CAT.7 + OBTURATEURS	Établir une double connexion téléphonique avec portes étiquettes d'identification et obturateurs.	-	1 Pc/Boîte - 5 ou 20 Pcs/Caisse
	Mec 63 PRISE MIXE RJ45 CAT.7 PRISE RJ45 CAT.6A + OBTURATEURS	Établir une double connexion téléphonique avec portes étiquettes d'identification et obturateurs.	-	1 Pc/Boîte - 5 ou 20 Pcs/Caisse
	Mec 61 PRISE RJ45 CAT.7 + OBTURATEUR	Établir une connexion téléphonique ou informatique avec porte étiquette d'identification et obturateur.	-	1 Pc/Boîte - 5 ou 20 Pcs/Caisse
	Mec 48 PRISE RJ 11	Établir une connexion téléphonique ou informatique.	-	10 Pcs/Boîte - 40 ou 100 Pcs/Caisse
	Mec 55 DOUBLE PRISE 2 P + TERRE	Alimenter doublement les appareils électriques en énergie avec mise à la terre (téléviseur, aspirateurs...)	250V-16A	8 Pcs/Boîte - 32 ou 80 Pcs/Caisse
	Mec 50 VARIATEUR ROTATIF	Commander l'allumage et l'extinction de l'éclairage et varier l'intensité de la lumière.	60W à 500W	1 Pc/Boîte - 5 ou 20 Pcs/Caisse
	Mec 33 PRISE TV-SAT	Distribution des signaux TV et Radio.	-	1 Pc/Boîte - 5 ou 20 Pcs/Caisse
	Mec 42 CHARGEUR USB DOUBLE TYPE A	Chargeur rapide Smart USB type A double, muni d'un coupe charge et voyant LED.	In put 250V- Out put 5V-4.2A	1 Pc/Boîte - 5 ou 20 Pcs/Caisse
	Mec 52 CHARGEUR USB DOUBLE TYPE C	Chargeur rapide Smart USB type C double, muni d'un coupe charge et voyant LED.	In put 250V- Out put 5V-4.2A	1 Pc/Boîte - 5 ou 20 Pcs/Caisse
	Mec 53 CHARGEUR USB DOUBLE MIXTE TYPE C / A	Chargeur rapide Smart USB type C / A mixte, muni d'un coupe charge et voyant LED.	In put 250V- Out put 5V-4.2A	1 Pc/Boîte - 5 ou 20 Pcs/Caisse





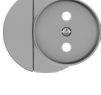





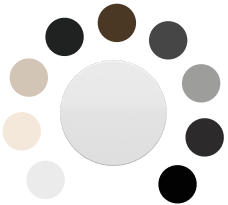



Réf.Mec sans Touche	Désignation	Application	Caractéristique Technique	
			Volt-Amp	Emballage
	Mec 45	PRISE HDMI Prise HDMI type A, version 13 à visser. Transmission de flux audio / vidéo numérique haut définition.	-	1 Pc/Boîte - 5 ou 20 Pcs/Caisse
	Mec 46	PRISE HDMI RAPIDE Prise HDMI à branchement rapide à l'aide de fiche. Transmission de flux audio / vidéo numérique haut définition.	-	1 Pc/Boîte - 5 ou 20 Pcs/Caisse
	Mec 49	PLATINE POUR PRISE SAT Prise SAT, connecteur SAT type F. Type de câble coaxial.	-	1 Pc/Boîte - 5 ou 20 Pcs/Caisse
	Mec 56	PRISE VGA Prise HD 15 Femelle à visser. Définition VGA, XGA, UXGA selon la carte graphique.	-	1 Pc/Boîte - 5 ou 20 Pcs/Caisse
	Mec 57	PLATINE POUR PRISE JACK Prise murale audio Jack 3,52 stéréo femelle. Équipée d'un cordon de 15 cm de longueur.	-	1 Pc/Boîte - 5 ou 20 Pcs/Caisse
	Mec 65	SONNETTE ENCASTRÉE Sonnette encastrable à fixation à vis sur boîte d'encastrement carrée ou à griffes sur boîte ronde. Câblage simplifié à clips. Fonctionne sous alimentation 230V.	-	1 Pc/Boîte - 5 ou 20 Pcs/Caisse
	Mec 69	INVERSEUR RIDEAUX SIMPLE 1 VOLET Poussoir inverseur rideaux. Commander momentanément la montée ou la descente d'un volet roulant.	250V-10A	10 Pcs/Boîte - 40 ou 100 Pcs/Caisse
	Mec 68	DOUBLE POUSSOIR INVERSEUR RIDEAUX 2 VOLET Poussoir inverseur rideaux. Commander momentanément la montée ou la descente de deux volets roulants.	250V-10A	10 Pcs/Boîte - 40 ou 100 Pcs/Caisse
	Mec 66	POUSSOIR 4 POSITIONS 4 LAMPES DOMOTIQUE Établir une double liaison électrique par excitation pour 4 lampes	250V-10A	10 Pcs/Boîte - 40 ou 100 Pcs/Caisse
	Mec 67	INVERSEUR 4 POSITIONS 4 VOLETS DOMOTIQUE Commander de 4 volets roulants	250V-10A	10 Pcs/Boîte - 40 ou 100 Pcs/Caisse

Réf.Mec sans Touche	Désignation	Application	Caractéristique Technique	
			Volt-Amp	Emballage
	Mec 71 INVERSEUR RIDEAUX DOUBLE 2 VOLETS DOMOTIQUE	Commander 2 volets roulants indépendants.	250V-10A	10 Pcs/Boîte - 40 ou 100 Pcs/Caisse
	Mec 74 POUSOIR INVERSEUR RIDEAUX + INTERRUPTEUR SIMPLE	Deux mécanismes en 1 seul. Commande de 1 volet roulant indépendant et de 1 éclairage indépendant en allumage simple.	250V-10A	10 Pcs/Boîte - 40 ou 100 Pcs/Caisse
	Mec 75 POUSOIR INVERSEUR RIDEAUX + INTERRUPTEUR VA & VIENT	Deux mécanismes en 1 seul. Commande de 1 volet roulant indépendant et de 1 éclairage indépendant en va et vient.	250V-10A	10 Pcs/Boîte - 40 ou 100 Pcs/Caisse
	Mec 24 - 30 PLATINE POUR SORTIE DE FIL AVEC BOUCHON	Réserver le câble pour une utilisation ultérieure avec bouchon anti-intrusion.	-	10 Pcs/Boîte - 40 ou 100 Pcs/Caisse
	PLATINE POUR SORTIE DE FIL VERTICALE + SERRE CÂBLE	Réserver le câble pour une utilisation ultérieure.	-	10 Pcs/Boîte - 40 ou 100 Pcs/Caisse
	Mec 51 INTERRUPTEUR INVERSEUR 3 POSITIONS	Poussoir inverseur rideaux. Commander momentanément la montée ou la descente d'un volet roulant.	250V-10A	10 Pcs/Boîte - 40 ou 100 Pcs/Caisse
	Mec 89 POUSOIR INVERSEUR 3 POSITIONS	Poussoir inverseur rideaux. Commander momentanément la montée ou la descente d'un volet roulant.	250V-10A	10 Pcs/Boîte - 40 ou 100 Pcs/Caisse











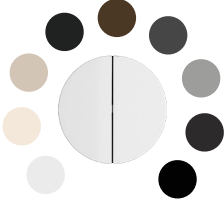

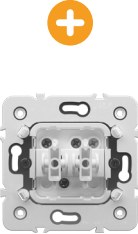
La Couleur	Blanc	Marfil	Cappuccino	Gris Noir	Marron	Gris Foncé	Gris Clair	Noir	Noir Mat	Réf. Manette et Couleurs d'intérieur				
	Le Code Couleur	1	2	3	4	5	6	7	8	9	Désignation	Application	Emballage	
<b>CHOIX DE FINITIONS ET DE CONFIGURATIONS</b>														
<b>01</b>	Choisissez la couleur de l'enjoliveur parmi 9 Couleurs d'intérieur.													
<b>02</b>	Choisissez la fonction que vous voulez parmi les fonctions disponibles sur le tableau (page 64 à 69).													
<b>03</b>	Choisissez le cadre selon les couleurs disponibles parmi les collections Prestige, Déco, Nature (tableaux page 77 à 80).													
<b>04</b>	Pour obtenir la combinaison de couleurs la mieux adaptée à votre projet.													
											M. 810	MANETTE INTERRUPTEUR SIMPLE ALLUMAGE	Commander l'ouverture et la fermeture d'un circuit électrique.	1 Pc/Sachet 10 ou 50 Pcs/Boîte 100 Pcs/Caisse
											M. 811	MANETTE INTERRUPTEUR DOUBLE ALLUMAGE	Commander doublement l'ouverture et la fermeture d'un circuit électrique.	1 Pc/Sachet 10 ou 50 Pcs/Boîte 100 Pcs/Caisse
											M. 812	MANETTE INTERRUPTEUR VA & VIENT	Commander l'allumage et l'extinction d'une ou plusieurs lampes à partir de deux endroits différents depuis l'un ou l'autre interrupteur quel que soit l'état de l'autre interrupteur.	1 Pc/Sachet 10 ou 50 Pcs/Boîte 100 Pcs/Caisse
											M. 813	MANETTE INTERRUPTEUR VA & VIENT DOUBLE	Commander l'allumage et l'extinction d'une ou plusieurs lampes à partir de deux endroits différents depuis l'un ou l'autre interrupteur quel que soit l'état de l'autre interrupteur.	1 Pc/Sachet 10 ou 50 Pcs/Boîte 100 Pcs/Caisse
											M. 826	MANETTE INTERRUPTEUR VA & VIENT LUMINEUX LED	La même fonction qu'un interrupteur va et vient, avec la particularité d'être visible dans l'obscurité grâce à son voyant lumineux LED.	1 Pc/Sachet 10 ou 50 Pcs/Boîte 100 Pcs/Caisse
											M. 840	MANETTE INTERRUPTEUR PERMUTATEUR	Un interrupteur quadripôle permettant le croisement de 2 lignes électriques. Utilisé principalement pour augmenter le nombre de commandes d'un va et vient.	1 Pc/Sachet 10 ou 50 Pcs/Boîte 100 Pcs/Caisse
											M. 814	MANETTE POUSSOIR À BASCULE NON LUMINEUX	Établir une liaison électrique par excitation (minuterie, sonnettes...).	1 Pc/Sachet 10 ou 50 Pcs/Boîte 100 Pcs/Caisse
											M. 828	MANETTE POUSSOIR À BASCULE LUMINEUX LED	La même fonction qu'un poussoir à bascule non lumineux, avec la particularité d'être visible dans l'obscurité grâce à son voyant lumineux LED.	1 Pc/Sachet 10 ou 50 Pcs/Boîte 100 Pcs/Caisse
											M. 829	MANETTE POUSSOIR DOUBLE	Établir une double liaison électrique par excitation (minuterie, sonnettes...).	1 Pc/Sachet 10 ou 50 Pcs/Boîte 100 Pcs/Caisse
											M. 815	ENJOLIVEUR POUSSOIR ROND LUMINEUX LED	Établir une liaison électrique par excitation (minuterie, sonnettes), avec voyant lumineux de visibilité dans l'obscurité.	1 Pc/Sachet 10 ou 50 Pcs/Boîte 100 Pcs/Caisse

La Couleur	Blanc	Marfil	Cappuccino	Gris Noir	Marron	Gris Foncé	Gris Clair	Noir	Noir Mat	Réf. Enjoliveur et Couleurs d'intérieur					
	Le Code Couleur	1	2	3	4	5	6	7	8	9	Désignation	Application	Emballage		
<b>CHOIX DE FINITIONS ET DE CONFIGURATIONS</b>												M. 816	ENJOLIVEUR POUSSOIR ROND NON LUMINEUX	Établir une liaison électrique par excitation (minuteries, sonnettes...).	1 Pc/Sachet 10 ou 50 Pcs/Boîte 100 Pcs/Caisse
<b>01</b>	Choisissez la couleur de l'enjoliveur parmi 9 Couleurs d'intérieur.											M. 827	MANETTE POUSSOIR INVERSEUR RIDEAUX	Commander momentanément la montée ou la descente des volets roulants et stores.	1 Pc/Sachet 10 ou 50 Pcs/Boîte 100 Pcs/Caisse
<b>02</b>	Choisissez la fonction que vous voulez parmi les fonctions disponibles sur le tableau (page 64 à 69).											M. 839	MANETTE INTERRUPTEUR INVERSEUR ON/OFF	Inverseur de volet roulants associé à un interrupteur de coupure de courant pour l'activer ou le désactiver selon le besoin de protection.	1 Pc/Sachet 10 ou 50 Pcs/Boîte 100 Pcs/Caisse
<b>03</b>	Choisissez le cadre selon les couleurs disponibles parmi les collections Prestige, Déco, Nature (tableaux page 77 à 80).											M. 818	ENJOLIVEUR PRISE DE COURANT 2P	Alimenter les appareils électriques en énergie (téléviseur, aspirateur...)220V.	1 Pc/Sachet 10 ou 50 Pcs/Boîte 100 Pcs/Caisse
<b>04</b>	Pour obtenir la combinaison de couleurs la mieux adaptée à votre projet.											M. 819	ENJOLIVEUR PRISE DE COURANT 2P + TERRE	Alimenter les appareils électriques en énergie avec mise à la terre (téléviseur, aspirateur...)220V.	1 Pc/Sachet 10 ou 50 Pcs/Boîte 100 Pcs/Caisse
												M. 820	ENJOLIVEUR PRISE DE TÉLÉPHONE 8 BROCHES	Établir une connexion téléphonique.	1 Pc/Sachet 10 ou 50 Pcs/Boîte 100 Pcs/Caisse
												M. 870	MANETTE MIXTE 2 INV 2 INTER 2 LAMPES 2 VOLETS DOMOTIQUE	Deux mécanismes en 1 seul. Commande de 2 volets roulants indépendants et de deux éclairages indépendants.	1 Pc/Sachet 10 ou 50 Pcs/Boîte 100 Pcs/Caisse
												M. 817	MANETTE + ENJOLIVEUR INTERRUPTEUR VA & VIENT + PRISE 2P	Commander l'allumage et l'extension d'une ou plusieurs lampes à partir de deux endroits différent depuis l'un ou l'autre interrupteur quel que soit l'état de l'autre interrupteur + Alimenter les appareils électriques en courant.	1 Pc/Sachet 10 ou 50 Pcs/Boîte 100 Pcs/Caisse
												M. 819 RG	ENJOLIVEUR PRISE DE COURANT 2P + TERRE	Alimenter les appareils électriques en énergie avec mise à la terre (téléviseur, aspirateur...)220V.	1 Pc/Sachet 10 ou 50 Pcs/Boîte 100 Pcs/Caisse
												M. 823	ENJOLIVEUR PRISE DE TÉLÉVISION	Établir le signal d'antenne pour téléviseur.	1 Pc/Sachet 10 ou 50 Pcs/Boîte 100 Pcs/Caisse

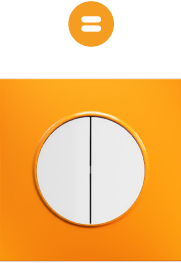
La Couleur	Blanc	Marfil	Cappuccino	Gris Noir	Marron	Gris Foncé	Gris Clair	Noir	Noir Mat	Réf. Enjoliveur et Couleurs d'intérieur					
	Le Code Couleur	1	2	3	4	5	6	7	8	9	Désignation	Application	Emballage		
<b>CHOIX DE FINITIONS ET DE CONFIGURATIONS</b>															
<b>01</b>	Choisissez la couleur de l'enjoliveur parmi 9 Couleurs d'intérieur.											M. 822	ENJOLIVEUR PRISE RJ12 CAT.3 + OBTURATEUR	Établir une connexion téléphonique avec porte étiquette d'identification et obturateur.	1 Pc/Sachet 10 ou 50 Pcs/Boîte 100 Pcs/Caisse
<b>02</b>	Choisissez la fonction que vous voulez parmi les fonctions disponibles sur le tableau (page 64 à 69).											M. 843	ENJOLIVEUR DOUBLE PRISE RJ12 CAT.3 + OBTURATEURS	Établir une double connexion téléphonique avec porte étiquette d'identification et obturateurs.	1 Pc/Sachet 10 ou 50 Pcs/Boîte 100 Pcs/Caisse
<b>03</b>	Choisissez le cadre selon les couleurs disponibles parmi les collections Prestige, Déco, Nature (tableaux page 77 à 80).											M. 821	ENJOLIVEUR PRISE RJ45 CAT.5e + OBTURATEUR	Établir une connexion téléphonique ou informatique avec porte étiquette d'identification et obturateur.	1 Pc/Sachet 10 ou 50 Pcs/Boîte 100 Pcs/Caisse
<b>04</b>	Pour obtenir la combinaison de couleurs la mieux adaptée à votre projet.											M. 834	ENJOLIVEUR PRISE RJ45 CAT.6 + OBTURATEUR	Établir une connexion téléphonique ou informatique avec porte étiquette d'identification et obturateur.	1 Pc/Sachet 10 ou 50 Pcs/Boîte 100 Pcs/Caisse
												M. 836	ENJOLIVEUR PRISE RJ45X2 CAT.6 + OBTURATEURS	Établir une double connexion téléphonique ou informatique avec portes étiquettes d'identification et obturateurs.	1 Pc/Sachet 10 ou 50 Pcs/Boîte 100 Pcs/Caisse
												M. 835	ENJOLIVEUR PRISE MIXE RJ45 CAT.6 PRISE RJ12 CAT.3 + OBTURATEURS	Établir une double connexion téléphonique ou informatique avec portes étiquettes d'identification et obturateurs.	1 Pc/Sachet 10 ou 50 Pcs/Boîte 100 Pcs/Caisse
												M. 844	ENJOLIVEUR PRISE MIXE RJ45 CAT.5e PRISE RJ12 CAT.3 + OBTURATEURS	Établir une double connexion téléphonique ou informatique avec portes étiquettes d'identification et obturateurs.	1 Pc/Sachet 10 ou 50 Pcs/Boîte 100 Pcs/Caisse
												M. 825	ENJOLIVEUR DOUBLE PRISE RJ 45 CAT.5E + OBTURATEURS	Établir une double connexion téléphonique ou informatique avec portes étiquettes d'identification et obturateurs.	1 Pc/Sachet 10 ou 50 Pcs/Boîte 100 Pcs/Caisse
												M. 859	ENJOLIVEUR PRISE RJ45 CAT.6A + OBTURATEUR	Établir une connexion téléphonique ou informatique avec porte étiquette d'identification et obturateur.	1 Pc/Sachet 10 ou 50 Pcs/Boîte 100 Pcs/Caisse
												M. 860	ENJOLIVEUR DOUBLE PRISE RJ45 CAT 6A + OBTURATEURS	Établir une double connexion téléphonique ou informatique avec portes étiquettes d'identification et obturateurs.	1 Pc/Sachet 10 ou 50 Pcs/Boîte 100 Pcs/Caisse

La Couleur	Blanc	Marfil	Cappuccino	Gris Noir	Marron	Gris Foncé	Gris Clair	Noir	Noir Mat	Réf. Enjoliveur et Couleurs d'intérieur					
	Le Code Couleur	1	2	3	4	5	6	7	8	9	Désignation	Application	Emballage		
<b>CHOIX DE FINITIONS ET DE CONFIGURATIONS</b>															
<p><b>01</b></p> <p>Choisissez la couleur de l'enjoliveur parmi 9 Couleurs d'intérieur.</p> 											 <p>M. 862</p>			<p>ENJOLIVEUR DOUBLE PRISE RJ45 CAT.7 + OBTURATEURS</p> <p>Établir une double connexion téléphonique avec portes étiquettes d'identification et obturateurs.</p>	<p>1 Pc/Sachet 10 ou 50 Pcs/Boîte 100 Pcs/Caisse</p>
<p><b>02</b></p> <p>Choisissez la fonction que vous voulez parmi les fonctions disponibles sur le tableau (page 64 à 69).</p> 											 <p>M. 863</p>			<p>ENJOLIVEUR PRISE MIXE RJ45 CAT.7 PRISE RJ45 CAT.6A + OBTURATEURS</p> <p>Établir une double connexion téléphonique avec portes étiquettes d'identification et obturateurs.</p>	<p>1 Pc/Sachet 10 ou 50 Pcs/Boîte 100 Pcs/Caisse</p>
<p><b>03</b></p> <p>Choisissez le cadre selon les couleurs disponibles parmi les collections Prestige, Déco, Nature (tableaux page 77 à 80).</p> 											 <p>M. 861</p>			<p>ENJOLIVEUR PRISE RJ45 CAT.7 + OBTURATEUR</p> <p>Établir une connexion téléphonique ou informatique avec porte étiquette d'identification et obturateur.</p>	<p>1 Pc/Sachet 10 ou 50 Pcs/Boîte 100 Pcs/Caisse</p>
<p><b>04</b></p> <p>Pour obtenir la combinaison de couleurs la mieux adaptée à votre projet.</p> 											 <p>M. 848</p>			<p>ENJOLIVEUR PRISE RJ 11</p> <p>Établir une connexion téléphonique ou informatique.</p>	<p>1 Pc/Sachet 10 ou 50 Pcs/Boîte 100 Pcs/Caisse</p>
											 <p>M. 830</p>			<p>ENJOLIVEUR SORTIE FIL VERTICALE + SERRE CÂBLE</p> <p>Réserver le câble pour une utilisation ultérieure.</p>	<p>1 Pc/Sachet 10 ou 50 Pcs/Boîte 100 Pcs/Caisse</p>
											 <p>M. 850</p>			<p>ENJOLIVEUR VARIATEUR ROTATIF</p> <p>Commander l'allumage et l'extinction de l'éclairage et varier l'intensité de la lumière.</p>	<p>1 Pc/Sachet 10 ou 50 Pcs/Boîte 100 Pcs/Caisse</p>
											 <p>M. 833</p>			<p>ENJOLIVEUR PRISE TV-SAT</p> <p>Distribution des signaux TV et Radio.</p>	<p>1 Pc/Sachet 10 ou 50 Pcs/Boîte 100 Pcs/Caisse</p>
											 <p>M. 842</p>			<p>ENJOLIVEUR CHARGEUR USB DOUBLE TYPE A</p> <p>Chargeur rapide Smart USB type A double, muni d'un coupe charge et voyant LED.</p>	<p>1 Pc/Sachet 10 ou 50 Pcs/Boîte 100 Pcs/Caisse</p>
											 <p>M. 852</p>			<p>ENJOLIVEUR CHARGEUR USB DOUBLE TYPE C</p> <p>Chargeur rapide Smart USB type C double, muni d'un coupe charge et voyant LED.</p>	<p>1 Pc/Sachet 10 ou 50 Pcs/Boîte 100 Pcs/Caisse</p>
											 <p>M. 853</p>			<p>ENJOLIVEUR CHARGEUR USB DOUBLE MIXTE TYPE C / A</p> <p>Chargeur rapide Smart USB type C / A mixte, muni d'un coupe charge et voyant LED.</p>	<p>1 Pc/Sachet 10 ou 50 Pcs/Boîte 100 Pcs/Caisse</p>



La Couleur	Blanc	Marfil	Cappuccino	Gris Noir	Marron	Gris Foncé	Gris Clair	Noir	Noir Mat	Réf. Enjoliveur et Couleurs d'intérieur					
	Le Code Couleur	1	2	3	4	5	6	7	8	9	Désignation	Application	Emballage		
<b>CHOIX DE FINITIONS ET DE CONFIGURATIONS</b>												M. 845	ENJOLIVEUR PRISE HDMI	Prise HDMI type A, version 1.3 à visser. Transmission de flux audio / vidéo numérique haut définition.	1 Pc/Sachet 10 ou 50 Pcs/Boîte 100 Pcs/Caisse
<b>01</b>	Choisissez la couleur de l'enjoliveur parmi 9 Couleurs d'intérieur.							M. 846	ENJOLIVEUR PRISE HDMI RAPIDE	Prise HDMI à branchement rapide à l'aide de fiche. Transmission de flux audio / vidéo numérique haut définition.	1 Pc/Sachet 10 ou 50 Pcs/Boîte 100 Pcs/Caisse				
<b>02</b>	Choisissez la fonction que vous voulez parmi les fonctions disponibles sur le tableau (page 64 à 69).							M. 849	ENJOLIVEUR PRISE SAT	Prise SAT, connecteur SAT type F. Type de câble coaxial.	1 Pc/Sachet 10 ou 50 Pcs/Boîte 100 Pcs/Caisse				
<b>03</b>	Choisissez le cadre selon les couleurs disponibles parmi les collections Prestige, Déco, Nature (tableaux page 77 à 80).							M. 856	ENJOLIVEUR PRISE VGA	Prise HD 15 Femelle à visser. Définition VGA, XGA, UXGA selon la carte graphique.	1 Pc/Sachet 10 ou 50 Pcs/Boîte 100 Pcs/Caisse				
<b>04</b>	Pour obtenir la combinaison de couleurs la mieux adaptée à votre projet.							M. 857	ENJOLIVEUR PRISE JACK	Prise murale audio Jack 3,52 stéréo femelle. Équipée d'un cordon de 15 cm de longueur.	1 Pc/Sachet 10 ou 50 Pcs/Boîte 100 Pcs/Caisse				
								M. 865	ENJOLIVEUR SONNETTE ENCASTRÉE	Sonnette encastrable à fixation à vis sur boîte d'encastrement carrée ou à griffes sur boîte ronde. Câblage simplifié à clips. Fonctionne sous alimentation 230V.	1 Pc/Sachet 10 ou 50 Pcs/Boîte 100 Pcs/Caisse				
								M. 869	MANETTE INVERSEUR RIDEAUX SIMPLE 1 VOLET	Pousser inverseur rideaux. Commander momentanément la montée ou la descente d'un volet roulant.	1 Pc/Sachet 10 ou 50 Pcs/Boîte 100 Pcs/Caisse				
								M. 868	MANETTE DOUBLE POUSSOIR INVERSEUR RIDEAUX 2 VOLET	Poussoir inverseur rideaux. Commander momentanément la montée ou la descente de deux volets roulants.	1 Pc/Sachet 10 ou 50 Pcs/Boîte 100 Pcs/Caisse				
								M. 866	MANETTE POUSSOIR 4 POSITIONS 4 LAMPES DOMOTIQUE	Établir une double liaison électrique par excitation pour 4 lampes	1 Pc/Sachet 10 ou 50 Pcs/Boîte 100 Pcs/Caisse				
								M. 867	MANETTE INVERSEUR 4 POSITIONS 4 VOLETS DOMOTIQUE	Commander de 4 volets roulants	1 Pc/Sachet 10 ou 50 Pcs/Boîte 100 Pcs/Caisse				

La Couleur	Blanc	Marfil	Cappuccino	Gris Noir	Marron	Gris Foncé	Gris Clair	Noir	Noir Mat	Réf. Enjoliveur et Couleurs d'intérieur					
	Le Code Couleur	1	2	3	4	5	6	7	8	9	Désignation	Application	Emballage		
<b>CHOIX DE FINITIONS ET DE CONFIGURATIONS</b>															
<b>01</b>	Choisissez la couleur de l'enjoliveur parmi 9 Couleurs d'intérieur.											M. 871	MANETTE INVERSEUR RIDEAUX DOUBLE 2 VOLETS DOMOTIQUE	Commander 2 volets roulants indépendants.	1 Pc/Sachet 10 ou 50 Pcs/Boîte 100 Pcs/Caisse
<b>02</b>	Choisissez la fonction que vous voulez parmi les fonctions disponibles sur le tableau (page 64 à 69).											M. 874	MANETTE POUSSOIR INVERSEUR RIDEAUX + INTERRUPTEUR SIMPLE	Deux mécanismes en 1 seul. Commande de 1 volet roulant indépendant et de 1 éclairage indépendant en allumage simple.	1 Pc/Sachet 10 ou 50 Pcs/Boîte 100 Pcs/Caisse
<b>03</b>	Choisissez le cadre selon les couleurs disponibles parmi les collections Prestige, Déco, Nature (tableaux page 77 à 80).											M. 875	MANETTE POUSSOIR INVERSEUR RIDEAUX + INTERRUPTEUR VA & VIENT	Deux mécanismes en 1 seul. Commande de 1 volet roulant indépendant et de 1 éclairage indépendant en va et vient.	1 Pc/Sachet 10 ou 50 Pcs/Boîte 100 Pcs/Caisse
<b>04</b>	Pour obtenir la combinaison de couleurs la mieux adaptée à votre projet.											M. 858	ENJOLIVEUR LECTEUR CARTE	Couper ou rétablir l'alimentation électrique d'une pièce lorsque la carte d'accès est insérée ou retirée.	1 Pc/Sachet 10 ou 50 Pcs/Boîte 100 Pcs/Caisse
												M. 824	ENJOLIVEUR SORTIE DE FIL AVEC BOUCHON	Réserver le câble pour une utilisation ultérieure avec bouchon anti-intrusion.	1 Pc/Sachet 10 ou 50 Pcs/Boîte 100 Pcs/Caisse
												M. 889	MANETTE POUSSOIR INVERSEUR 3 POSITIONS	Poussoir inverseur rideaux. Commander momentanément la montée ou la descente d'un volet roulant.	1 Pc/Sachet 10 ou 50 Pcs/Boîte 100 Pcs/Caisse
												M. 855	ENJOLIVEUR DOUBLE PRISE 2 P + TERRE	Alimenter doublement les appareils électriques e, énergie avec mise à la terre (téléviseur, aspirateurs...)	1 Pc/Sachet 4 ou 20 Pcs/Boîte 40 Pcs/Caisse
												M. 851	MANETTE INTERRUPTEUR INVERSEUR 3 POSITIONS	Poussoir inverseur rideaux. Commander momentanément la montée ou la descente d'un volet roulant.	1 Pc/Sachet 10 ou 50 Pcs/Boîte 100 Pcs/Caisse

# Les Multicadres

La série Omega inclus des multicadres de 1 à 5 postes, en horizontal et vertical, disponibles dans toutes les couleurs : Prestige, Nature et Déco

## Multicadres en vertical et horizontal de 1 à 5 postes :



Poste

1 poste

2 postes horizontal

3 postes horizontal

4 postes horizontal

5 postes horizontal

Réf.

COC 01

COC 02H

COC 03H

COC 04H

COC 05H

Poste

2 postes vertical

3 postes vertical

4 postes vertical

5 postes vertical

Réf.

COC 02V













COC 03V

COC 04V

COC 05V











# Prestige : 10 Couleurs Prestigieuses

Réf Cadre	Couleur	Code Couleur	Emballage 1 poste	Réf Multicadres				Emballage Multicadres
				2 Postes V/H	3 Postes V/H	4 Postes V/H	5 Postes V/H	
 COC 0150	Bois Chêne	50	10 Pcs/ Boîte 200 Pcs/ Caisse	COC 02V50	COC 03V50	COC 04V50	COC 05V50	1 Pc / Sachet 10Pcs / Boîte  1 Poste : 200 Pcs/Caisse 2 Postes : 100 Pcs/Caisse 3 Postes : 50 Pcs/Caisse 4 Postes : 50 Pcs/Caisse 5 Postes : 40 Pcs/Caisse
 COC 0151	Bois Acajou	51		COC 02H50	COC 03H50	COC 04H50	COC 05H50	
 COC 0152	Doré	52		COC 02V51	COC 03V51	COC 04V51	COC 05V51	
 COC 0153	Aluminium Clair	53		COC 02H51	COC 03H51	COC 04H51	COC 05H51	
 COC 0154	Aluminium Foncé	54		COC 02V52	COC 03V52	COC 04V52	COC 05V52	
 COC 0155				COC 02H52	COC 03H52	COC 04H52	COC 05H52	
 COC 0156				COC 02V53	COC 03V53	COC 04V53	COC 05V53	
 COC 0157	Champagne	57		COC 02H53	COC 03H53	COC 04H53	COC 05H53	
 COC 0158	Phosphorescent	58		COC 02V54	COC 03V54	COC 04V54	COC 05V54	
 COC 0159	Noir Mat	59		COC 02H54	COC 03H54	COC 04H54	COC 05H54	
 COC 0160	Silver	60		COC 02V57	COC 03V57	COC 04V57	COC 05V57	
 COC 0161	Gold	61		COC 02H57	COC 03H57	COC 04H57	COC 05H57	
				COC 02V58	COC 03V58	COC 04V58	COC 05V58	
				COC 02H58	COC 03H58	COC 04H58	COC 05H58	
				COC 02V59	COC 03V59	COC 04V59	COC 05V59	
				COC 02H59	COC 03H59	COC 04H59	COC 05H59	
				COC 02V60	COC 03V60	COC 04V60	COC 05V60	
				COC 02H60	COC 03H60	COC 04H60	COC 05H60	
				COC 02V61	COC 03V61	COC 04V61	COC 05V61	
				COC 02H61	COC 03H61	COC 04H61	COC 05H61	











# Déco :

## 17 Couleurs Décoratives

Réf Cadre	Couleur	Code Couleur	Emballage 1 poste	Réf Multicadres				Emballage Multicadres
				2 Postes V/H	3 Postes V/H	4 Postes V/H	5 Postes V/H	
 COC 0120	Saumon	20	10 Pcs/ Boîte  200 Pcs/ Caisse	COC 02V20	COC 03V20	COC 04V20	COC 05V20	1 Pc / Sachet  10Pcs / Boîte
 COC 0121	Rose	21		COC 02H20	COC 03H20	COC 04H20	COC 05H20	
 COC 0122	Rose Pastel	22		COC 02V21	COC 03V21	COC 04V21	COC 05V21	
 COC 0123	Violet	23		COC 02H21	COC 03H21	COC 04H21	COC 05H21	
 COC 0124	Moutarde	24		COC 02V22	COC 03V22	COC 04V22	COC 05V22	
 COC 0125	Caramel	25		COC 02H22	COC 03H22	COC 04H22	COC 05H22	
 COC 0126	Cappuccino	26		COC 02V23	COC 03V23	COC 04V23	COC 05V23	
 COC 0127	Vert	27		COC 02H23	COC 03H23	COC 04H23	COC 05H23	
 COC 0128	Vert Pastel	28		COC 02V24	COC 03V24	COC 04V24	COC 05V24	
				COC 02H24	COC 03H24	COC 04H24	COC 05H24	
				COC 02V25	COC 03V25	COC 04V25	COC 05V25	
				COC 02H25	COC 03H25	COC 04H25	COC 05H25	
				COC 02V26	COC 03V26	COC 04V26	COC 05V26	
				COC 02H26	COC 03H26	COC 04H26	COC 05H26	
				COC 02V27	COC 03V27	COC 04V27	COC 05V27	
				COC 02H27	COC 03H27	COC 04H27	COC 05H27	
				COC 02V28	COC 03V28	COC 04V28	COC 05V28	
			COC 02H28	COC 03H28	COC 04H28	COC 05H28		

# Déco :

## 17 Couleurs Décoratives

Réf Cadre	Couleur	Code Couleur	Emballage 1 poste	Réf Multicadres				Emballage Multicadres
				2 Postes V/H	3 Postes V/H	4 Postes V/H	5 Postes V/H	
 COC 0129	Turquoise	29	10 Pcs/ Boîte  200 Pcs/ Caisse	COC 02V29	COC 03V29	COC 04V29	COC 05V29	1 Pc / Sachet  10Pcs / Boîte    1 Poste : 200 Pcs/Caisse 2 Postes : 100 Pcs/Caisse 3 Postes : 50 Pcs/Caisse 4 Postes : 50 Pcs/Caisse 5 Postes : 40 Pcs/Caisse
 COC 0130	Bleu Azur	30		COC 02H29	COC 03H29	COC 04H29	COC 05H29	
 COC 0131	Bleu	31		COC 02V30	COC 03V30	COC 04V30	COC 05V30	
 COC 0132	Bleu Ciel	32		COC 02H30	COC 03H30	COC 04H30	COC 05H30	
 COC 0133	Corail	33		COC 02V31	COC 03V31	COC 04V31	COC 05V31	
 COC 0135	Rouge	34		COC 02H31	COC 03H31	COC 04H31	COC 05H31	
 COC 0135	Orange Fluo	35		COC 02V32	COC 03V32	COC 04V32	COC 05V32	
 COC 0136	Orange	36		COC 02H32	COC 03H32	COC 04H32	COC 05H32	
				COC 02V33	COC 03V33	COC 04V33	COC 05V33	
				COC 02H33	COC 03H33	COC 04H33	COC 05H33	
				COC 02V34	COC 03V34	COC 04V34	COC 05V34	
				COC 02H34	COC 03H34	COC 04H34	COC 05H34	
				COC 02V35	COC 03V35	COC 04V35	COC 05V35	
				COC 02H35	COC 03H35	COC 04H35	COC 05H35	
				COC 02V36	COC 03V36	COC 04V36	COC 05V36	
				COC 02H36	COC 03H36	COC 04H36	COC 05H36	





# ANNEXE

## Certificats ISO

---

Bureau Veritas et Imanor



**CERTIFICATS ISO**



Pour télécharger nos  
certificats ISO ou consulter  
les dernières mises à jour,  
scannez le QR code.



# ANNEXE

## Fiches techniques et Certificats NM

---



### FICHE TECHNIQUE



Scannez le QR code pour télécharger les dernières mises à jour de nos fiches techniques par normes de produits et nos certificats NM.



## 1 NORMES interrupteurs à usage domestique 10A - 250V~

- Certifiés normes marocaines Interrupteurs & Poussoirs **NM EN 60669-1**
- Conformes à la réglementation marocaine qui exige le marquage.

## 2 CARACTÉRISTIQUES TECHNIQUES

- Mécanisme et habillage en **Polycarbonate** grade supérieur auto-extinguible à **850°C**, et résistant aux chocs **IK07**.
- Platine en tôle traitée anti-corrosion et de haute dureté anti-flexion, et surmoulée en **polycarbonate**.
- Encombrement extérieur : **85x85 mm**.

## 3 COLLECTION COULEURS CADRES

### Nature

8 COULEURS NATURELLES

### Déco

17 COULEURS DÉCORATIVES

### Prestige

10 COULEURS PRESTIGIEUSES

## 4 DISPONIBLE EN 9 COULEURS D'INTÉRIEUR



**INTERRUPTEURS**

- 10810** INTER S.A
- 10811** INTER D.A
- 10812** INTER V.V
- 10813** INTER D.V.V
- 10826** INTER V.V.LUM.

**INTERRUPTEUR PERMUTATEUR**

- 10840** INTER PERMUT

**INTER. ET INVERS.**

- 10839** INTER.INVERS ON/OFF

## 5 SCHÉMAS DE CÂBLAGE

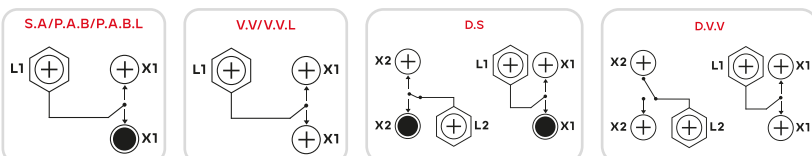

## 6 RÉSULTATS DES TESTS LABORATOIRE.

- Fonctionnement : tenue en service à charge maximale **10A 250V/COSφ = 0,8** à **50000** positions.
- Vérification de l'auto-extinguibilité à **850°C**.
- Échauffement des pièces de contact à **13.5A**, le résultat du teste d'échauffement est inférieur à **45Kelvin**.
- Résistance à la chaleur : essai à la bille d'une force de **20 Newton mètre** après séjour du produit pendant **1H à 100°C** et **1H à 125°C**, l'empreinte de la bille est inférieure à **2mm**.
- Résistance au vieillissement : tenue à la chaleur à **70°C** et à l'humidité de **75%**.
- Le produit est résistant mécaniquement, quand il est exposé à un choc d'une masse de **150 grammes** et d'une hauteur de chute de **1400mm**, le résultat et un indice de choc **IK07**.
- Essai diélectrique : absence de claquage après application d'une fréquence de **50 Hz** et d'une tension de **2000V** pendant **une durée déterminée**.
- Le produit à une résistance d'isolement même tenue à une tension continue de **500 V** supérieure a **5M Ω** (Méga ohms).
- Épreuve hygroscopique : tenue à l'humidité entre **91%** et **95%**, absence de dégradation et de rouille.
- Résistance mécanique des composants métalliques : tenue des vissages à **1 Newton mètre**.
- ligne de fuite et distance dans l'air, absence d'arc entre conducteurs, résultat une meilleure isolation des parties accessibles.
- Toute les parties métalliques sont traitées antirouille.
- Marquage indélébile : marquage en utilisant une **imprimante laser**.
- Protection contre les chocs électriques : parties actives inaccessibles.

## 7 PLATINE SURMOULÉE EN POLYCARBONATE À 3 TYPES DE FIXATION

- Fixation boîte carrée** à vis avec Réglage de parallélisme et d'alignement.
- Fixation boîte ronde** à vis pour crochets.
- Fixation à vis PARKER.**
  - Murs à béton.
  - Panneaux en BA 13.
  - Panneaux en bois.
  - Profilé en aluminium.
- Boîte carrée Jumelage verticale.
- Boîte carrée Jumelage horizontale.





## 1 NORMES POUSSOIRS À USAGE DOMESTIQUE 10A - 250V~

- Certifiés normes marocaines Interrupteurs & Poussoirs **NM EN 60669-1**
- Conformés à la réglementation marocaine qui exige le marquage.

## 2 CARACTÉRISTIQUES TECHNIQUES

- Mécanisme et habillage en **Polycarbonate** grade supérieur auto-extinguible à **850°C**, et résistant aux chocs **IK07**.
- Platine en tôle traitée anti-corrosion et de haute dureté anti-flexion, et surmoulée en **polycarbonate**.
- Encombrement extérieur : **85x85 mm**.

## 3 COLLECTION COULEURS CADRES

### Nature

8 COULEURS NATURELLES

### Déco

17 COULEURS DÉCORATIVES

### Prestige

10 COULEURS PRESTIGIEUSES

## 4 DISPONIBLE EN 9 COULEURS D'INTÉRIEUR

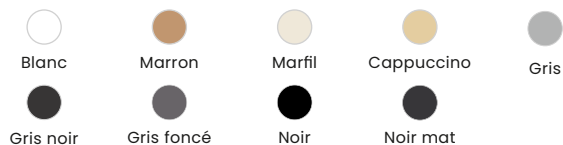

### POUSSOIRS DOMOTIQUE

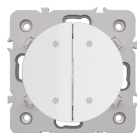

**10866**  
POUSSOIR  
4 FOIS  
DOMOTIQUE

### INVERSEUR & POUSSOIR DOMOTIQUE

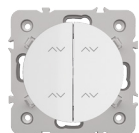

**10867**  
POUSSOIR + INVERS.  
RIDEAUX 4 FOIS  
DOMOTIQUE

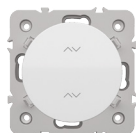

**10871**  
POUSSOIR +  
INVERS. RIDEAUX  
DOUBLE

## 5 RÉSULTATS DES TESTS LABORATOIRE.

- Fonctionnement : tenue en service à charge maximale **10A 250V/COSφ = 0,8** à **50000** positions.
- Vérification de l'auto-extinguibilité à **850°C**.
- Échauffement des pièces de contact à **13.5A**, le résultat du teste d'échauffement est inférieur à **45Kelvin**.
- Résistance à la chaleur : essai à la bille d'une force de **20 Newton mètre** après séjour du produit pendant **1H à 100°C** et **1H à 125°C**, l'empreinte de la bille est inférieure à **2mm**.
- Résistance au vieillissement : tenue à la chaleur à **70°C** et à l'humidité de **75%**.
- Le produit est résistant mécaniquement, quand il est exposé à un choc d'une masse de **150 grammes** et d'une hauteur de chute de **1400mm**, le résultat et un indice de choc **IK07**.
- Essai diélectrique : absence de claquage après application d'une fréquence de **50 Hz** et d'une tension de **2000V** pendant **une durée déterminée**.
- Le produit à une résistance d'isolement même tenue à une tension continue de **500 V** supérieure à **5M Ω** (Méga ohms).
- Épreuve hygroscopique : tenue à l'humidité entre **91%** et **95%**, absence de dégradation et de rouille.
- Résistance mécanique des composants métalliques : tenue des vissages à **1 Newton mètre**.
- Ligne de fuite et distance dans l'air, absence d'arc entre conducteurs, résultat une meilleure isolation des parties accessibles.
- Toutes les parties métalliques sont traitées antirouille.
- Marquage indélébile : marquage en utilisant une **imprimante laser**.

## 6 PLATINE SURMOULÉE EN POLYCARBONATE À 3 TYPES DE FIXATION

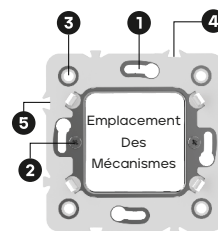

- Fixation boîte carrée** à vis avec Réglage de parallélisme et d'alignement.
- Fixation boîte ronde** à vis pour crochets.
- Fixation à vis PARKER.**
  - Murs à béton.
  - Panneaux en BA 13.
  - Panneaux en bois.
  - Profilé en aluminium.
- Boîte carrée Jumelage verticale.
- Boîte carrée Jumelage horizontale.



## 1 NORMES POUSSOIRS À USAGE DOMESTIQUE 6A / 10A - 250V~

- Certifiés normes marocaines Interrupteurs & Poussoirs **NM EN 60669-1**
- Conformes à la réglementation marocaine qui exige le marquage.

## 2 CARACTÉRISTIQUES TECHNIQUES

- Mécanisme et habillage en **Polycarbonate** grade supérieur auto-extinguible à **850°C**, et résistant aux chocs **IK07**.
- Platine en tôle traitée anti-corrosion et de haute dureté anti-flexion, et surmoulée en **polycarbonate**.
- Encombrement extérieur : **85x85 mm**.

## 3 COLLECTION COULEURS CADRES

### Nature

8 COULEURS NATURELLES

### Déco

17 COULEURS DÉCORATIVES

### Prestige

10 COULEURS PRESTIGIEUSES

## 4 DISPONIBLE EN 9 COULEURS D'INTÉRIEUR



### POUSSOIRS RONDS

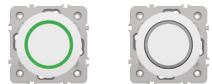

**10815** POUSSOIR ROND LUM  
**10816** POUSSOIR ROND

### POUSSOIRS À BASCULE

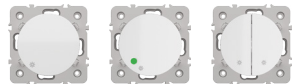

**10814** POUSSOIR À BASCULE  
**10828** POUSSOIR À BASCULE LUM  
**10829** POUSSOIR DOUBLE

### INVERSEURS

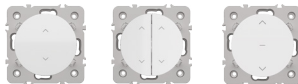

**10869** POUSSOIR RIDEAUX SIMPLE  
**10868** POUSSOIR INVERS. RIDEAUX DOUBLE  
**10851** INTERRUPTEUR INVERSEUR 3 POSITIONS

### MIXTE INVERSEURS ET INTERRUPTEUR



**10870** MIXTE 2 POUSSOIRS INVERS. RIDEAUX + 2 POUSSOIRS DOMOTIQUE

### POUSSOIRS INVERSEUR

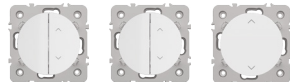

**10874** POUSSOIR INVERS. RIDEAUX +  
**10875** POUSSOIR INVERS. RIDEAUX  
**10889** POUSSOIR INVERSEUR 3 POSITIONS

### MIXTE POUSSOIR ET INVERSEUR



**10827** POUSSOIR INVERSEUR RIDEAUX

## 5 RÉSULTATS DES TESTS LABORATOIRE.

- Fonctionnement : tenue en service à charge maximale **10A 250V/COSφ = 0,6** à **50000** positions.
- Vérification de l'auto-extinguibilité à **850°C**.
- Échauffement des pièces de contact à **13.5A**, le résultat du teste d'échauffement est inférieur à **45Kelvin**.
- Résistance à la chaleur : essai à la bille d'une force de **20 Newton mètre** après séjour du produit pendant **1H à 100°C** et **1H à 125°C**, l'empreinte de la bille est inférieure **2mm**.
- Résistance au vieillissement : tenue à la chaleur à **70°C** et à l'humidité de **75%**.
- Le produit est résistant mécaniquement, quand il est exposé à un choc d'une masse de **150 grammes** et d'une hauteur de chute de **1400mm**, le résultat et un indice de choc **IK07**.
- Essai diélectrique : absence de claquage après application d'une fréquence de **50 Hz** et d'une tension de **2000V** pendant **une durée déterminée**.
- Le produit à une résistance d'isolement même tenue à une tension continue de **500 V** supérieure a **5M Ω (Méga ohms)**.
- Épreuve hygroscopique : tenue à l'humidité entre **91%** et **95%**, absence de dégradation et de rouille.
- Résistance mécanique des composants métalliques : tenue des vissages à **3 Newton mètre**.
- Ligne de fuite et distance dans l'air, absence d'arc entre conducteurs, résultat une meilleure isolation des parties accessibles.
- Toute les parties métalliques sont traitées antirouille.
- Marquage indélébile : marquage en utilisant une **imprimante laser**.

## 6 PLATINE SURMOULÉE EN POLYCARBONATE À 3 TYPES DE FIXATION

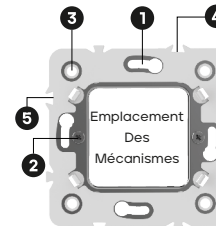

- 1 Fixation boîte carrée** à vis avec Réglage de parallélisme et d'alignement.
- 2 Fixation boîte ronde** à vis pour crochets.
- 3 Fixation à vis PARKER.**
  - Murs à béton.
  - Panneaux en BA 13.
  - Panneaux en bois.
  - Profilé en aluminium.
- 4** Boîte carrée Jumelage verticale.
- 5** Boîte carrée Jumelage horizontale.



ROYAUME DU MAROC  
**IMANOR**  
المعهد المغربي للتقييس  
Institut Marocain de Normalisation



N°2025RCNMAE-02

**CERTIFICAT DE DROIT D'USAGE DE LA MARQUE DE CONFORMITE AUX NORMES MAROCAINES**  
N°2025RCNMAE-02 : 02

Les produits :

**Prises de courant, Fiches, Interrupteurs, Poussoirs, Permutateurs et Douilles**

Fabriqués par la société :

**LABEL D'ASSEMBLAGE ET DE PRODUCTION « LAP »**

Dans les usines :

- **Rue 3, Lotissement 117, Zone Industrielle Moulay Rachid – Sidi Othmane, Casablanca**
- **Rue 4, Lotissement 151, Zone Industrielle Moulay Rachid – Sidi Othmane, Casablanca**

Sont conformes aux normes marocaines applicables (voir annexe)

Ce certificat délivré dans les conditions prévues par les règles de certification NM Appareillage Electrique (RCNM AE version 01 du 09 octobre 2024), est valable jusqu'au **19 Juin 2028** moyennant la réalisation concluante des évaluations de surveillance applicables.

Rabat, le 08 Décembre 2025

Le Directeur de l'IMANOR





Signé : Abderrahim TAIBI

La validité du certificat peut être vérifiée en scannant le code QR, par email à l'adresse : [certification@imanor.ma](mailto:certification@imanor.ma) ou sur la page web : <https://www.imanor.gov.ma/liste-des-titulaires-de-la-marque-nm/>



ROYAUME DU MAROC  
**IMANOR**  
المعهد المغربي للتقييس  
Institut Marocain de Normalisation





ANNEXE\*  
AU CERTIFICAT DE DROIT D'USAGE DE LA MARQUE NM N° 2025RCNMAE-02 : 02  
ATTRIBUE A LA SOCIETE LABEL D'ASSEMBLAGE ET DE PRODUCTION « LAP »

Marque commerciale	Références certifiées	Norme marocaine applicable	
ORIENT	Prises de courant 2P (Réf. : 20318) et 2P+T (Réf. : 20319)	NM 06.6.090 v 2018	
GALAXY	Prises de courant 2P (Réf. : 20218) et 2P+T (Réf. : 20219) Prises 3 postes 6A (Réf. : 20254) Prises Doubles 16A (Réf. : 20255)		
OPTIMO	Prises de courant 2P (Réf. : 20718) et 2P+T (Réf. : 20719)		
AQUA	Prises de courant 2P (Réf. : 20418) et 2P+T (Réf. : 20419)		
AQUA	Prises de courant 2P (Réf. : 20618) et 2P+T (Réf. : 20619)		
MILLENIUM	Prises de courant 2P (Réf. : 20918 et 20918IP) et 2P+T (Réf. : 20919 et 20919IP) Prises Doubles 16A (Réf. : 20955)		
OMEGA	Prises de courant 2P (Réf. : 20818) et 2P+T (Réf. : 20819)		
EASY FICHE	Fiches 2P+T femelle (Réf. : 5016), 2P+T mâle (Réf. : 5018) et fiches coudées (Réf. : 5019) Fiches 2P femelle (Réf. : 5501), 2P mâle (Réf. : 5500) et fiches triplètes (Réf. : 5303)		
GALAXY	Interrupteurs de réf. : 10210, 10212, 10211, 10213, 10226, 10239, 10240 Poussoirs de réf. : 10215, 10216, 10214, 10228, 10227 Interrupteur +prise de courant 2P de réf. : 10217		NM EN 60669-1 v 2015
ORIENT	Interrupteurs de réf. : 10310, 10311, 10312, 10313, 10340, 10339, 10326 Poussoir de réf. : 10315, 10316, 10314, 10327, 10328 Interrupteur +prise de courant 2P de réf. : 10317		
OPTIMO	Interrupteurs de réf. : 10710, 10712, 10711, 10713, 10726, Permutateur de réf. : 10740 Poussoirs de réf. : 10715, 10716, 10714, 10728, 10727, 10739		
AQUA	Interrupteurs de réf. : 10410, 10412, 10411, 10413, 10426, 10439 Permutateur de réf. : 10440 Poussoirs de réf. : 10414, 10427, 10428		
AQUA	Interrupteurs de réf. : 10610, 10612, 10611, 10613, 10626, 10639 Permutateur de réf. : 10640 Poussoirs de réf. : 10614, 10627, 10628		
MILLENIUM	Interrupteurs de réf. : 10910, 10912, 10911, 10913, 10926, 10939 Permutateur de réf. : 10940 Poussoirs de réf. : 10914, 10915, 10916, 10927, 10928 Interrupteur +prise de courant 2P de réf. : 10917		
OMEGA	Interrupteurs de réf. : 10810, 10811, 10812, 10813, 10826, 10839, 10840 Interrupteur +prise de courant 2P de réf. : 10817 Poussoirs de réf. : 10814, 10815, 10816, 10827, 10828		
ITRI	Douilles E27 sans bague (Réf. 1027) et double bague (Réf. 1028)	NM IEC 60238 v 2018	
	Douilles B22 simple bague (Réf. 1022) et double bague (Réf. 1024)	NM IEC 61184 v 2018	
	Douilles E14 simple bague (Réf. 1014) et double bague (Réf. 1015)		

Rabat, le 08 Décembre 2025

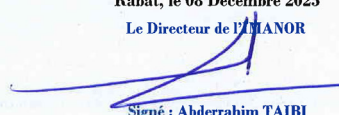
Le Directeur de l'IMANOR

Signé : Abderrahim TAIBI

\*Cette annexe ne peut être utilisée séparément du certificat de conformité N° 2025RCNMAE-02 : 02

Produits concernés par la certification NM





## 1 NORMES PRISES DE COURANT À USAGE DOMESTIQUE 16 A - 250V~

- Certifiées normes marocaines Prise 2P - 2P+T **NM EN 06.6.090**
- Conformes à la réglementation marocaine qui exige le marquage.

## 2 CARACTÉRISTIQUES TECHNIQUES

- Mécanisme et habillage en **Polycarbonate** grade supérieur auto-extinguible à **850°C**, et résistant aux chocs **IK07**.
- Platine en tôle traitée anti-corrosion et de haute dureté anti-flexion, et surmoulée en **polycarbonate**.
- Encombrement extérieur : **85x85 mm**.

## 3 COLLECTION COULEURS CADRES

### Nature

8 COULEURS NATURELLES

### Déco

17 COULEURS DÉCORATIVES

### Prestige

10 COULEURS PRESTIGIEUSES

## 4 DISPONIBLE EN 9 COULEURS D'INTÉRIEUR



## 5 RÉSULTATS DES TESTS LABORATOIRE.

- Fonctionnement : tenue en service à charge maximale **16A 250V/COSφ = 0,8** à **15000** positions.
- Vérification de l'auto-extinguibilité à **850°C**.
- Échauffement des pièces de contact à **22A**, le résultat du teste d'échauffement est inférieur à **45Kelvin**.
- Résistance à la chaleur : essai à la bille d'une force de **20 Newton mètre** après séjour du produit pendant **1H à 100°C** et **1H à 125°C**, l'empreinte de la bille est inférieure à **2mm**.
- Résistance au vieillissement : tenue à la chaleur à **70°C** et à l'humidité de **75%**.
- Le produit est résistant mécaniquement, quand il est exposé à un choc d'une masse de **150 grammes** et d'une hauteur de chute de **1400mm**, le résultat et un indice de choc **IK07**.
- Essai diélectrique : absence de claquage après application d'une fréquence de **50 Hz** et d'une tension de **2000V** pendant **une durée déterminée**.
- Le produit à une résistance d'isolement même tenue à une tension continue de **500 V** supérieure a **5M Ω** (Méga ohms).
- Épreuve hygroscopique: tenue à l'humidité entre **91%** et **95%**, absence de dégradation et de rouille.
- Résistance mécanique des composants métalliques : tenue des vissages à **1 Newton mètre**.
- Ligne de fuite et distance dans l'air, absence d'arc entre conducteurs, résultat une meilleure isolation des parties accessibles.
- Toutes les parties métalliques sont traitées antirouille.
- Marquage indélébile : marquage en utilisant une **imprimante laser**.
- Test d'étanchéité **IP 54**.
- Pour les appareils étanches avec indice de protection **IP**, les parties en matière isolante doivent être en matière résistante aux courants de cheminement selon la Norme internationale, **ICE 60112**.
- Protection contre les chocs électriques : parties actives inaccessibles.

## 6 PLATINE SURMOULÉE EN POLYCARBONATE À 3 TYPES DE FIXATION

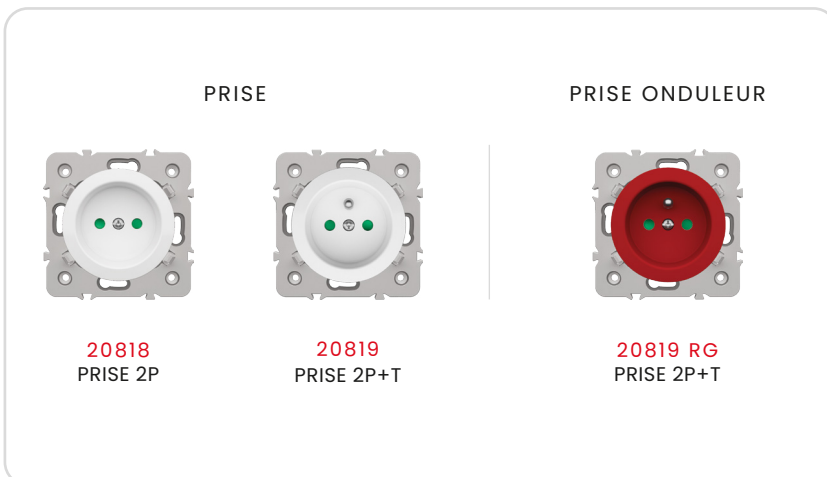
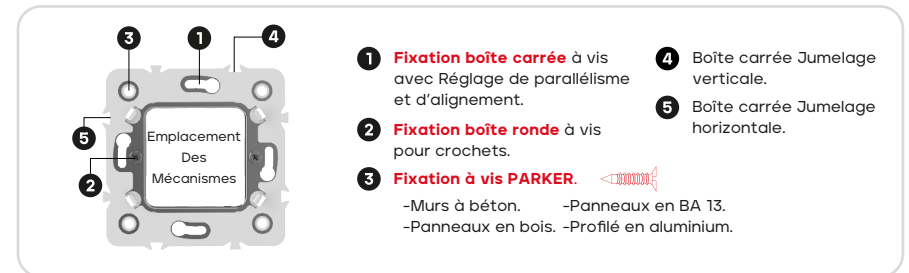



ROYAUME DU MAROC  
**IMANOR**  
المعهد المغربي للتقييس  
Institut Marocain de Normalisation



N°2025RCNMAE-02

**CERTIFICAT DE DROIT D'USAGE DE LA MARQUE DE CONFORMITE AUX NORMES MAROCAINES**  
N°2025RCNMAE-02 : 02

Les produits :

**Prises de courant, Fiches, Interrupteurs, Poussoirs, Permutateurs et Douilles**

Fabriqués par la société :

**LABEL D'ASSEMBLAGE ET DE PRODUCTION « LAP »**

Dans les usines :

- **Rue 3, Lotissement 117, Zone Industrielle Moulay Rachid – Sidi Othmane, Casablanca**
- **Rue 4, Lotissement 151, Zone Industrielle Moulay Rachid – Sidi Othmane, Casablanca**

Sont conformes aux normes marocaines applicables (voir annexe)

Ce certificat délivré dans les conditions prévues par les règles de certification NM Appareillage Electrique (RCNM AE version 01 du 09 octobre 2024), est valable jusqu'au **19 Juin 2028** moyennant la réalisation concluante des évaluations de surveillance applicables.

Rabat, le 08 Décembre 2025

Le Directeur de l'IMANOR



Signé : Abderrahim TAIBI



La validité du certificat peut être vérifiée en scannant le code QR, par email à l'adresse : [certification@imantor.ma](mailto:certification@imantor.ma) ou sur la page web : <https://www.imantor.gov.ma/liste-des-titulaires-de-la-marque-nm/>



ROYAUME DU MAROC  
**IMANOR**  
المعهد المغربي للتقييس  
Institut Marocain de Normalisation



ANNEXE\*  
AU CERTIFICAT DE DROIT D'USAGE DE LA MARQUE NM N° 2025RCNMAE-02 : 02  
ATTRIBUE A LA SOCIETE LABEL D'ASSEMBLAGE ET DE PRODUCTION « LAP »

Marque commerciale	Références certifiées	Norme marocaine applicable
ORIENT	Prises de courant 2P (Réf. : 20318) et 2P+T (Réf. : 20319)	NM 06.6.090 v 2018
GALAXY	Prises de courant 2P (Réf. : 20218) et 2P+T (Réf. : 20219)	
	Prises 3 postes 6A (Réf. : 20254)	
	Prises Doubles 16A (Réf. : 20255)	
OPTIMO	Prises de courant 2P (Réf. : 20718) et 2P+T (Réf. : 20719)	
AQUA	Prises de courant 2P (Réf. : 20418) et 2P+T (Réf. : 20419)	
AQUA	Prises de courant 2P (Réf. : 20618) et 2P+T (Réf. : 20619)	
MILLENIUM	Prises de courant 2P (Réf. : 20918 et 20918IP) et 2P+T (Réf. : 20919 et 20919IP)	
	Prises Doubles 16A (Réf. : 20955)	
OMEGA	Prises de courant 2P (Réf. : 20818) et 2P+T (Réf. : 20819)	
EASY FICHE	Fiches 2P+T femelle (Réf. : 5016), 2P+T mâle (Réf. : 5018) et fiches coudées (Réf. : 5019)	
	Fiches 2P femelle (Réf. : 5501), 2P mâle (Réf. : 5500) et fiches triplètes (Réf. : 5303)	
GALAXY	Interrupteurs de réf. : 10210, 10212, 10211, 10213, 10226, 10239, 10240	NM EN 60669-1 v 2015
	Poussoirs de réf. : 10215, 10216, 10214, 10228, 10227	
Interrupteur +prise de courant 2P de réf. : 10217		
ORIENT	Interrupteurs de réf. : 10310, 10311, 10312, 10313, 10340, 10339, 10326	
	Poussoir de réf. : 10315, 10316, 10314, 10327, 10328	
Interrupteur +prise de courant 2P de réf. : 10317		
OPTIMO	Interrupteurs de réf. : 10710, 10712, 10711, 10713, 10726,	
	Permutateur de réf. : 10740	
Poussoirs de réf. : 10715, 10716, 10714, 10728, 10727, 10739		
AQUA	Interrupteurs de réf. : 10410, 10412, 10411, 10413, 10426, 10439	
	Permutateur de réf. : 10440	
Poussoirs de réf. : 10414, 10427, 10428		
AQUA	Interrupteurs de réf. : 10610, 10612, 10611, 10613, 10626, 10639	
	Permutateur de réf. : 10640	
Poussoirs de réf. : 10614, 10627, 10628		
MILLENIUM	Interrupteurs de réf. : 10910, 10912, 10911, 10913, 10926, 10939	
	Permutateur de réf. : 10940	
Poussoirs de réf. : 10914, 10915, 10916, 10927, 10928		
Interrupteur +prise de courant 2P de réf. : 10917		
OMEGA	Interrupteurs de réf. : 10810, 10811, 10812, 10813, 10826, 10839, 10840	
	Interrupteur +prise de courant 2P de réf. : 10817	
Poussoirs de réf. : 10814, 10815, 10816, 10827, 10828		
ITRI	Douilles E27 sans bague (Réf. 1027) et double bague (Réf. 1028)	NM IEC 60238 v 2018
	Douilles B22 simple bague (Réf. 1022) et double bague (Réf. 1024)	NM IEC 61184 v 2018
	Douilles E14 simple bague (Réf. 1014) et double bague (Réf. 1015)	

Rabat, le 08 Décembre 2025

Le Directeur de l'IMANOR



Signé : Abderrahim TAIBI



\*Cette annexe ne peut être utilisée séparément du certificat de conformité N° 2025RCNMAE-02 : 02

Produits concernés par la certification NM



## 1 COURANT FAIBLE ET SIGNAL (RJ,VGA,TV, TV-SAT, PRISE 8 BROCHES, PRISE PARABOLE).

- Conçu et fabriquée selon la norme en vigueur.
- Conforme à la réglementation marocaine qui exige le marquage.

## 2 CARACTÉRISTIQUES TECHNIQUES

- Mécanisme et habillage en **Polycarbonate** grade supérieur auto-extinguible à **850°C**, et résistant aux chocs **IK07**.
- Platine en tôle traitée anti-corrosion et de haute dureté anti-flexion, et surmoulée en **polycarbonate**.
- Encombrement extérieur : **85x85 mm**.

## 3 COLLECTION COULEURS CADRES

### Nature

8 COULEURS NATURELLES

### Déco

17 COULEURS DÉCORATIVES

### Prestige

10 COULEURS PRESTIGIEUSES

## 4 DISPONIBLE EN 9 COULEURS D'INTÉRIEUR



## 5 SCHÉMAS DE CÂBLE

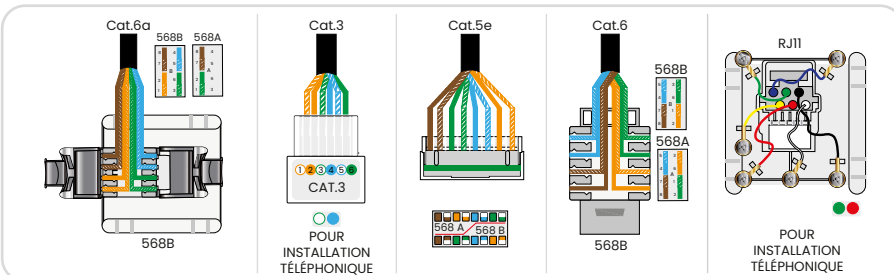

## 6 LES TYPES DE CÂBLES UTILISÉS.

Catégorie	Câble	Speed	Bande Passante
Cat 3	UTP	10MO	16MHZ
Cat 5e	UTP	100MO	100MHZ
Cat 6	UTP - STP	1000MO	250MHZ
Cat 6A	STP	1000MO	500MHZ
Cat 7	STP	10000MO	600MHZ
Cat 7A	STP	10000MO	600MHZ

## 7 RÉSULTATS DES TESTS LABORATOIRE.

- Vérification de l'auto-extinguibilité à **850°C**.
- Résistance à la chaleur : essai à la bille d'une force de **20 Newton mètre** après séjour du produit pendant **1H à 100°C** et **1H à 125°C**, l'empreinte de la bille est inférieure à **2mm**.
- Résistance au vieillissement : tenue à la chaleur à **70°C** et à l'humidité de **75%**.
- Le produit est résistant mécaniquement, quand il est exposé à un choc d'une masse de **150 grammes** et d'une hauteur de chute de **1400mm**, le résultat est un indice de choc **IK07**.
- Épreuve hygroscopique: tenue à l'humidité entre **91%** et **95%**, absence de dégradation et de rouille.
- Toutes les parties métalliques sont traitées antirouille.
- Marquage indélébile : marquage en utilisant une **imprimante laser**.

## 8 PLATINE SURMOLÉE EN POLYCARBONATE À 3 TYPES DE FIXATION

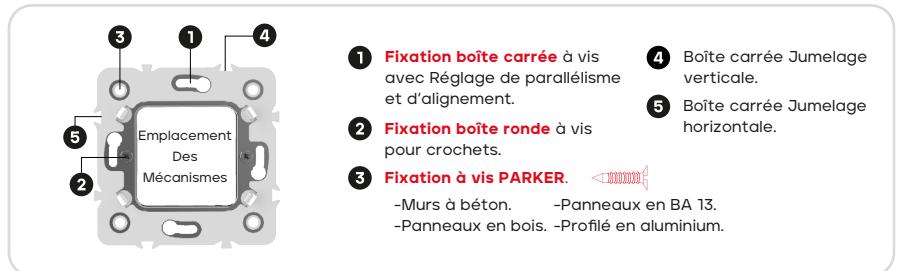



## 1 COURANT FAIBLE ET SIGNAL ( HDMI,HDMI RAPIDE )

- Conçu et fabriqué selon la norme en vigueur.
- Conforme à la réglementation marocaine qui exige le marquage.

## 2 CARACTÉRISTIQUES TECHNIQUES

- Mécanisme et habillage en **Polycarbonate** grade supérieur auto-extinguible à **850°C**, et résistant aux chocs **IK07**.
- Platine en tôle traitée anti-corrosion et de haute dureté anti-flexion, et surmoulée en **polycarbonate**.
- Encombrement extérieur : **85x85 mm**.

## 3 COLLECTION COULEURS CADRES

### Nature

8 COULEURS NATURELLES

### Déco

17 COULEURS DÉCORATIVES

### Prestige

10 COULEURS PRESTIGIEUSES

## 4 DISPONIBLE EN 9 COULEURS D'INTÉRIEUR



### SIGNAL VIDÉO



**20846**  
HDMI RAPIDE  
2.0 4k 60Hz

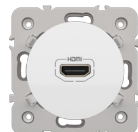

**20845**  
HDMI

## 5 SCHÉMAS DE CÂBLE

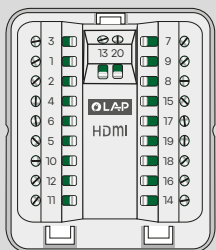

HDMI  
2.0 Jusqu'à  
4k à 60Hz

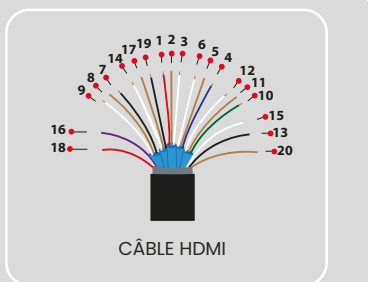

CÂBLE HDMI

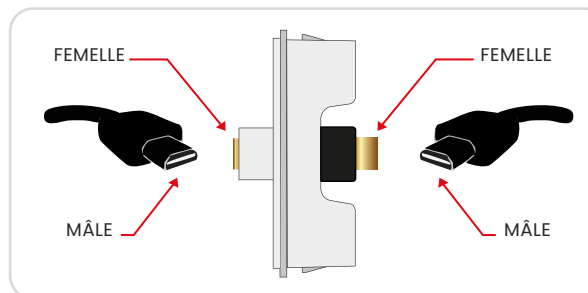

HDMI RAPIDE  
2.0 Jusqu'à 4k à 60Hz

## 6 RÉSULTATS DES TESTS LABORATOIRE.

- Vérification de l'auto-extinguibilité à **850°C**.
- Résistance à la chaleur : essai à la bille d'une force de **20 Newton mètre** après séjour du produit pendant **1H à 100°C** et **1H à 125°C**, l'empreinte de la bille est inférieure à **2mm**.
- Résistance au vieillissement : tenue à la chaleur à **70°C** et à l'humidité de **75%**.
- Le produit est résistant mécaniquement, quand il est exposé à un choc d'une masse de **150 grammes** et d'une hauteur de chute de **1400mm**, le résultat et un indice de choc **IK07**.
- Épreuve hygroscopique: tenue à l'humidité entre **91%** et **95%**, absence de dégradation et de rouille.
- Toutes les parties métalliques sont traitées antirouille.
- Marquage indélébile : marquage en utilisant une **imprimante laser**.

## 7 PLATINE SURMOULÉE EN POLYCARBONATE À 3 TYPES DE FIXATION

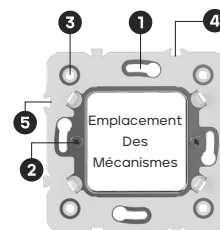

- Fixation boîte carrée** à vis avec Réglage de parallélisme et d'alignement.
- Fixation boîte ronde** à vis pour crochets.
- Fixation à vis PARKER.**
  - Murs à béton.
  - Panneaux en BA 13.
  - Panneaux en bois.
  - Profilé en aluminium.
- Boîte carrée Jumelage verticale.
- Boîte carrée Jumelage horizontale.



## 1 PRISES DE COURANT CHARGEURS USB / 2A - 250V~

- Conçues et fabriquées selon la norme en vigueur.
- Conformes à la réglementation marocaine qui exige le marquage.

## 2 CARACTÉRISTIQUES TECHNIQUES

- Mécanisme et habillage en **Polycarbonate** grade supérieur auto-extinguible à **850°C**, et résistant aux chocs **IK07**.
- Platine en tôle traitée anti-corrosion et de haute dureté anti-flexion, et surmoulée en **polycarbonate**.
- Encombrement extérieur : **85x85 mm**.

## 3 COLLECTION COULEURS CADRES

### Nature

8 COULEURS NATURELLES

### Déco

17 COULEURS DÉCORATIVES

### Prestige

10 COULEURS PRESTIGIEUSES

## 4 DISPONIBLE EN 9 COULEURS D'INTÉRIEUR



CHARGEUR DOUBLE  
USB TYPE A



20842  
CHARGEUR  
DOUBLE TYPE A

CHARGEUR DOUBLE  
USB TYPE C



20852  
DOUBLE TYPE C

CHARGEUR USB MIXTE  
TYPE C/A



20853  
CHARGEUR USB  
MIXTE TYPE C/A

## 5 SÉCURITÉ

- Chargeur rapide Smart **USB Type C** double muni d'une coupe charge et voyant **LED**.
- Chargeur rapide Smart **USB Type A** double muni d'une coupe charge et voyant **LED**.
- Chargeur rapide Smart **USB Type C/A** mixte muni d'une coupe charge et voyant **LED**.

## 6 MARQUAGE LASER



AC / DC Adapter  
MODEL : SCB ( AA / AC / CC )  
INPUT : 100 - 240V~ 50 / 60 Hz  
OUTPUT : 5V = 4.2A



## 7 RÉSULTATS DES TESTS LABORATOIRE.

- Vérification de l'auto-extinguibilité à **850°C**.
- Résistance à la chaleur : essai à la bille d'une force de **20 Newton mètre** après séjour du produit pendant **1H à 100°C** et **1H à 125°C**, l'empreinte de la bille est inférieure à **2mm**.
- Résistance au vieillissement : tenue à la chaleur à **70°C** et à l'humidité de **75%**.
- Le produit est résistant mécaniquement, quand il est exposé à un choc d'une masse de **150 grammes** et d'une hauteur de chute de **1400mm**, le résultat est un indice de choc **IK07**.
- Épreuve hygroscopique: tenue à l'humidité entre **91%** et **95%**, absence de dégradation et de rouille.
- Toutes les parties métalliques sont traitées antirouille.
- Chargeur USB équipé d'un bon câblage à clips.
- Marquage indélébile : marquage en utilisant une **imprimante laser**.

## 8 PLATINE SURMOULÉE EN POLYCARBONATE À 3 TYPES DE FIXATION

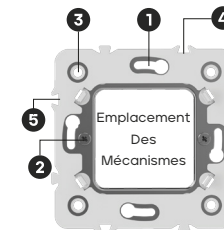

- 1 Fixation boîte carrée** à vis avec Réglage de parallélisme et d'alignement.
- 2 Fixation boîte ronde** à vis pour crochets.
- 3 Fixation à vis PARKER.**
  - Murs à béton. -Panneaux en BA 13.
  - Panneaux en bois. -Profilé en aluminium.
- 4** Boîte carrée Jumelage verticale.
- 5** Boîte carrée Jumelage horizontale.



## 1 SORTIE DE FIL

- Conçue et fabriquée selon la norme en vigueur.
- Conforme à la réglementation marocaine qui exige le marquage.

## 2 CARACTÉRISTIQUES TECHNIQUES

- Mécanisme et habillage en **Polycarbonate** grade supérieur auto-extinguible à **850°C**, et résistant aux chocs **IK07**.
- Platine en tôle traitée anti-corrosion et de haute dureté anti-flexion, et surmoulée en **polycarbonate**.
- Encombrement extérieur : **85x85 mm**.

## 3 COLLECTION COULEURS CADRES

### Nature

8 COULEURS NATURELLES

### Déco

17 COULEURS DÉCORATIVES

### Prestige

10 COULEURS PRESTIGIEUSES

## 4 DISPONIBLE EN 9 COULEURS D'INTÉRIEUR



## 5 RÉSULTATS DES TESTS LABORATOIRE.

- Vérification de l'auto-extinguibilité à **850°C**.
- Résistance à la chaleur : essai à la bille d'une force de **20 Newton mètre** après séjour du produit pendant **1H à 100°C** et **1H à 125°C**, l'empreinte de la bille est inférieure à **2mm**.
- Résistance au vieillissement : tenue à la chaleur à **70°C** et à l'humidité de **75%**.
- Le produit est résistant mécaniquement, quand il est exposé à un choc d'une masse de **150 grammes** et d'une hauteur de chute de **1400mm**, le résultat est un indice de choc **IK07**.
- Épreuve hygroscopique : tenue à l'humidité entre **91%** et **95%**, absence de dégradation et de rouille.
- Toutes les parties métalliques sont traitées antirouille.
- Marquage indélébile : marquage en utilisant une **imprimante laser**.

## 6 PLATINE SURMOULÉE EN POLYCARBONATE À 3 TYPES DE FIXATION

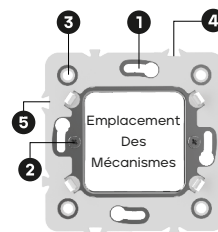

- 1 Fixation boîte carrée** à vis avec Réglage de parallélisme et d'alignement.
- 2 Fixation boîte ronde** à vis pour crochets.
- 3 Fixation à vis PARKER.**
  - Murs à béton.
  - Panneaux en BA 13.
  - Panneaux en bois.
  - Profilé en aluminium.
- 4** Boîte carrée Jumelage verticale.
- 5** Boîte carrée Jumelage horizontale.

### SORTIE DE FIL VERTICAL

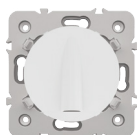

**20830**  
SORTIE DE FIL VERTICAL

### SORTIES DE FIL

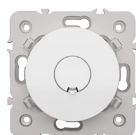

**20824**  
SORTIE DE FIL SIMPLE



## 1 INTERRUPTEUR À BADGE

- Conçu et fabriqué selon la norme en vigueur.
- Conforme à la réglementation marocaine qui exige le marquage.

## 2 CARACTÉRISTIQUES TECHNIQUES

- Mécanisme et habillage en **Polycarbonate** grade supérieur auto-extinguible à **850°C**, et résistant aux chocs **IK07**.
- Platine en tôle traitée anti-corrosion et de haute dureté anti-flexion, et surmoulée en **polycarbonate**.
- Encombrement extérieur : **85x85 mm**.

## 3 COLLECTION COULEURS CADRES

### Nature

8 COULEURS NATURELLES

### Déco

17 COULEURS DÉCORATIVES

### Prestige

10 COULEURS PRESTIGIEUSES

## 4 DISPONIBLE EN 9 COULEURS D'INTÉRIEUR



### INTERRUPTEUR À BADGE

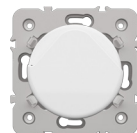

10858  
INTER.  
À BADGE

## 5 SCHÉMAS DE CÂBLAGE

Schéma 1



Schéma 2



## 6 RÉSULTATS DES TESTS LABORATOIRE.

- Vérification de l'auto-extinguibilité à **850°C**.
- Échauffement des pièces de contact à **5A**, le résultat du teste d'échauffement est inférieur à **45Kelvin**.
- Résistance à la chaleur : essai à la bille d'une force de **20 Newton mètre** après séjour du produit pendant **1H à 100°C** et **1H à 125°C**, l'empreinte de la bille est inférieure à **2mm**.
- Résistance au vieillissement : tenue à la chaleur à **70°C** et à l'humidité de **75%**.
- Le produit est résistant mécaniquement, quand il est exposé à un choc d'une masse de **150 grammes** et d'une hauteur de chute de **1400mm**, le résultat est un indice de choc **IK07**.
- Essai diélectrique : absence de claquage après application d'une fréquence de **50 Hz** et d'une tension de **2000V** pendant **une durée déterminée**.
- Le produit à une résistance d'isolement même tenue à une tension continue de **500 V** supérieure à **5M Ω (Méga ohms)**.
- Épreuve hygroscopique : tenue à l'humidité entre **91%** et **95%**, absence de dégradation et de rouille.
- Marquage indélébile : marquage en utilisant une **imprimante laser**.
- Protection contre les chocs électriques : parties actives inaccessibles.

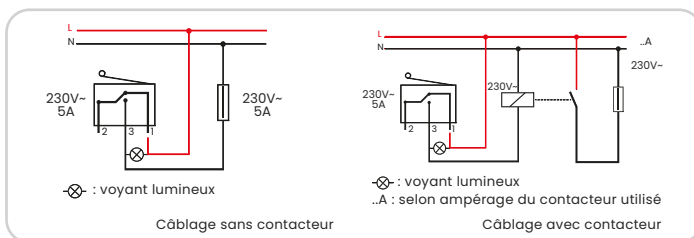
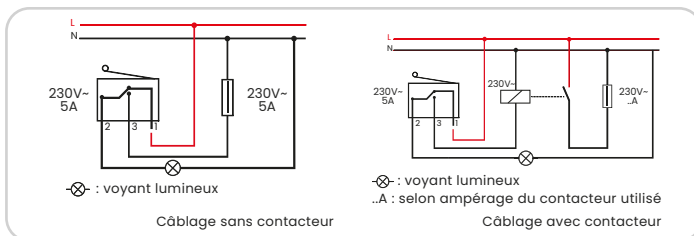
## 7 PLATINE SURMOULÉE EN POLYCARBONATE À 3 TYPES DE FIXATION

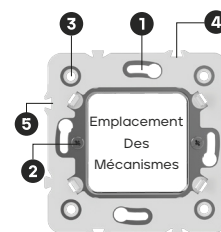

- Fixation boîte carrée** à vis avec Réglage de parallélisme et d'alignement.
- Fixation boîte ronde** à vis pour crochets.
- Fixation à vis PARKER.**
  - Murs à béton.
  - Panneaux en BA 13.
  - Panneaux en bois.
  - Profilé en aluminium.
- Boîte carrée Jumelage verticale.
- Boîte carrée Jumelage horizontale.



## 1 VARIATEUR ROTATIF

- Conçu et fabriqué selon la norme en vigueur.
- Conforme à la réglementation marocaine qui exige le marquage.

## 2 CARACTÉRISTIQUES TECHNIQUES

- Mécanisme et habillage en **Polycarbonate** grade supérieur auto-extinguible à **850°C**, et résistant aux chocs **IK07**.
- Platine en tôle traitée anti-corrosion et de haute dureté anti-flexion, et surmoulée en **polycarbonate**.
- Encombrement extérieur : **85x85 mm**.

## 3 COLLECTION COULEURS CADRES

### Nature

8 COULEURS NATURELLES

### Déco

17 COULEURS DÉCORATIVES

### Prestige

10 COULEURS PRESTIGIEUSES

## 4 DISPONIBLE EN 9 COULEURS D'INTÉRIEUR



### VARIATEUR ROTATIF

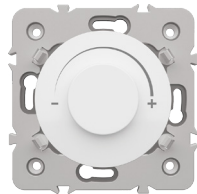

**10850**  
VARIATEUR  
ROTATIF

## 5 RÉSULTATS DES TESTS LABORATOIRE.

- Variateur équipé d'un bon câblage à clips.
- Variation de lampe standard **60W/500W**.
- Variation de lampe **Dimmable**.

## 6 RÉSULTATS DES TESTS LABORATOIRE.

- Vérification de l'auto-extinguibilité à **850°C**.
- Résistance à la chaleur : essai à la bille d'une force de **20 Newton mètre** après séjour du produit pendant **1H à 100°C** et **1H à 125°C**, l'empreinte de la bille est inférieure à **2mm**.
- Résistance au vieillissement : tenue à la chaleur à **70°C** et à l'humidité de **75%**.
- Le produit est résistant mécaniquement, quand il est exposé à un choc d'une masse de **150 grammes** et d'une hauteur de chute de **1400mm**, le résultat est un indice de choc **IK07**.
- Épreuve hygroscopique : tenue à l'humidité entre **91%** et **95%**, absence de dégradation et de rouille.
- Toutes les parties métalliques sont traitées antirouille.
- Marquage indélébile : marquage en utilisant une **imprimante laser**.

## 7 PLATINE SURMoulÉE EN POLYCARBONATE À 3 TYPES DE FIXATION

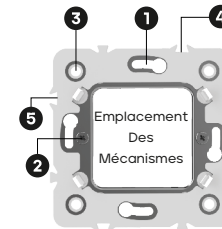

- 1 Fixation boîte carrée** à vis avec Réglage de parallélisme et d'alignement.
- 2 Fixation boîte ronde** à vis pour crochets.
- 3 Fixation à vis PARKER.**
  - Murs à béton.
  - Panneaux en BA 13.
  - Panneaux en bois.
  - Profilé en aluminium.
- 4 Boîte carrée Jumelage** verticale.
- 5 Boîte carrée Jumelage** horizontale.



## 1 SONNETTE ENCASTRÉE

- Conçue et fabriquée selon la norme en vigueur.
- Conforme à la réglementation marocaine qui exige le marquage.

## 2 CARACTÉRISTIQUES TECHNIQUES

- Mécanisme et habillage en **Polycarbonate** grade supérieur auto-extinguible à **850°C**, et résistant aux chocs **IK07**.
- Platine en tôle traitée anti-corrosion et de haute dureté anti-flexion, et surmoulée en **polycarbonate**.
- Encombrement extérieur : **85x85 mm**.

## 3 COLLECTION COULEURS CADRES

### Nature

8 COULEURS NATURELLES

### Déco

17 COULEURS DÉCORATIVES

### Prestige

10 COULEURS PRESTIGIEUSES

## 4 DISPONIBLE EN 9 COULEURS D'INTÉRIEUR



### SONNETTE ENCASTRÉE



10865  
SONNETTE

## 5 SÉCURITÉ

- Sonnette encastrable fixation à vis sur boîte d'encastrement carrée ou à griffes sur boîte ronde.
- Alimentation **230V**
- Sonnette équipée d'un bon câblage à clips.

## 6 RÉSULTATS DES TESTS LABORATOIRE.

- Vérification de l'auto-extinguibilité à **850°C**.
- Résistance à la chaleur : essai à la bille d'une force de **20 Newton mètre** après séjour du produit pendant **1H à 100°C** et **1H à 125°C**, l'empreinte de la bille est inférieure à **2mm**.
- Résistance au vieillissement : tenue à la chaleur à **70°C** et à l'humidité de **75%**.
- Le produit est résistant mécaniquement, quand il est exposé à un choc d'une masse de **150 grammes** et d'une hauteur de chute de **1400mm**, le résultat est un indice de choc **IK07**.
- Essai diélectrique : absence de claquage après application d'une fréquence de **50 Hz** et d'une tension de **2000V**.
- Le produit a une résistance d'isolement même tenue à une tension continue de **500 V** supérieure à **5M Ω** (Méga ohms).
- Épreuve hygroscopique : tenue à l'humidité entre **91%** et **95%**, absence de dégradation et de rouille.
- Toutes les parties métalliques sont traitées antirouille.
- Marquage indélébile : marquage en utilisant une **imprimante laser**.

## 7 PLATINE SURMOULÉE EN POLYCARBONATE À 3 TYPES DE FIXATION

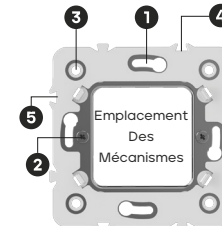

- 1 Fixation boîte carrée** à vis avec Réglage de parallélisme et d'alignement.
- 2 Fixation boîte ronde** à vis pour crochets.
- 3 Fixation à vis PARKER.**
  - Murs à béton.
  - Panneaux en BA 13.
  - Panneaux en bois.
  - Profilé en aluminium.
- 4** Boîte carrée Jumelage verticale.
- 5** Boîte carrée Jumelage horizontale.



Scannez le QR Code pour  
télécharger le catalogue  
digital.



Scannez le QR Code pour  
découvrir la vidéo de la  
série Omega.



## LA QUALITÉ DE L'APPAREILLAGE



Z.I Hay Moulay Rachid, Sidi Othman  
Rue 3, Lot. 117 - Casablanca, Maroc  
Tel : +212 5 22 70 00 71 / 5 22 71 31 69  
Fax : +212 5 22 71 31 68 / 5 22 72 73 98  
Email : [lap@lap-electric.ma](mailto:lap@lap-electric.ma)



[lap-electric.ma](http://lap-electric.ma)